

BeoCenter 6–23

Справочник

Содержание Справочника

Весь материал Справочника разбит на разделы. Каждый раздел начинается с собственного содержания со ссылками на соответствующие страницы. Текст черного цвета относится к текущему разделу, для остальных разделов приведены только общие сведения, набранные шрифтом серого цвета.

Основные разделы Справочника:

- Расширенные функции управления
- Настройка и предпочитаемые параметры
- Размещение, назначение разъемов и подключения
- Система BeoLink
- Экранные меню
- Указатель

В этой главе описаны приемы управления Вашим телевизором, выходящие за рамки повседневного использования.

Кроме того, она знакомит с тем, как управлять устройством Set-top box и другой подключенной видеоаппаратурой.

- Таймер-будильник, 4
- Использование телевизора в качестве компьютерного монитора, 5
- Настройка телевизора на автоматическое включение и выключение, 6
- Работа с устройством Set-top box, 8

Настройка и предпочитаемые параметры, 11

Ознакомьтесь с тем, как выполнить настройку телевизора при первом включении и как настраивать каналы. Кроме того, эта глава содержит информацию о настройках времени, даты, изображения, звука и положений подставки.

Размещение, назначение разъемов и подключения, 29

Ознакомьтесь с тем, как переносить и где размещать Ваш телевизор, а также с расположением разъемов. Ознакомьтесь с тем, как подключить к Вашему телевизору устройство Set-top box, видеорекордер или декодер и как зарегистрировать дополнительную аппаратуру.

Система BeoLink, 43

Ознакомьтесь с информацией о порядке подключения аудиосистемы к Вашему телевизору и порядке управления интегрированной аудио/видеосистемой. Ознакомьтесь с тем, как осуществлять подключение по линиям сопряжения, управлять системой сопряжения и устанавливать Ваш телевизор в сопряженной комнате. Как настроить пульт Beo4 для работы с Вашей системой.

Экранные меню, 54

Общее описание экранных меню.

Указатель, 62

Таймер-будильник

Вы можете настроить телевизор так, что он будет будить Вас по утрам.

Таймер-будильник - это таймер, который срабатывает только один раз, в определенный час. Подобно будильнику, после срабатывания он больше не действует. Он применяется только для телевизора, на котором был запрограммирован.

После того, как Вы запрограммируете таймер-будильник, телевизор автоматически заменит ранее существовавшие значения времени этого таймера на новые введенные значения.

Таймер-будильник можно, при необходимости, снова отключить.

После того, как Вы запрограммировали таймер-будильник, телевизор больше не подчиняется обычному таймеру включения и таймеру перехода в режим ожидания до тех пор, пока не сработает таймер-будильник, либо до тех пор, пока этот таймер не будет отключен.

Ввод таймера-будильника

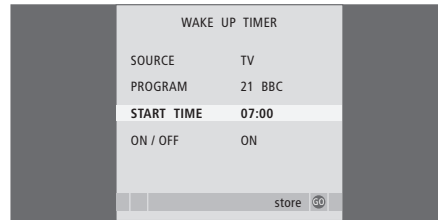

Для таймера-будильника необходимо выбрать источник и номер канала, а также задать время включения.

Для ввода настроек таймера-будильника ...

- > Нажмите **MENU** для вызова меню TV SETUP, затем нажимайте **▼**, чтобы подсветить PLAY TIMER.
- > Нажмите **GO** для вызова меню PLAY TIMER, затем нажимайте **▼**, чтобы подсветить WAKE UP TIMER.
- > Нажмите **GO** для вызова меню WAKE UP TIMER.
- > Нажимайте **▲** или **▼** для переходов между пунктами меню.
- > Используйте кнопки с цифрами для ввода информации либо нажимайте **◀** или **▶** для просмотра вариантов выбора для каждого пункта меню.
- > После ввода требуемой информации нажмите **GO**, чтобы сохранить настройки таймера-будильника.
- > Нажмите **EXIT** для выхода из всех меню.

Проверка или удаление таймера-будильника

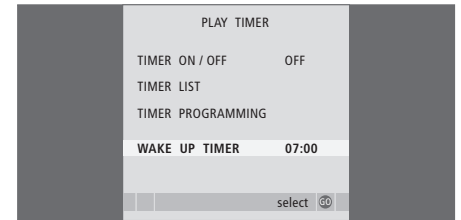

Вы можете вызвать настройки таймера-будильника и проверить время либо отменить таймер-будильник, установив для него состояние OFF.

Для изменения или удаления значений таймера-будильника ...

- > Нажмите **MENU** для вызова меню TV SETUP, затем нажимайте **▼**, чтобы подсветить PLAY TIMER.
- > Нажмите **GO** для вызова меню PLAY TIMER, затем нажимайте **▼**, чтобы подсветить WAKE UP TIMER.
- > Нажмите **GO** для вызова меню WAKE UP TIMER.
- > Нажимайте **▲** или **▼** для переходов между пунктами меню.
- > Используйте **◀** или **▶** для изменения настроек либо при помощи кнопок с цифрами введите новое время. Установите настройку ON/OFF в положение OFF, если Вы хотите удалить таймер-будильник.
- > После того, как Вы сделаете изменения, нажмите **GO**, чтобы сохранить их.
- > Нажмите **EXIT** для выхода из всех меню.

Если Вы подсоединили к телевизору компьютер (как описано на стр. 37), то Вы можете использовать телевизор в качестве монитора.

ВНИМАНИЕ! Если Вы хотите подключить компьютер к телевизору и использовать его в качестве монитора, то, перед тем как соединять компьютер и телевизор, обязательно отключите от электрической сети телевизор, компьютер и всю остальную подключенную к ним аппаратуру.

Компьютер должен быть подключен к заземленной сетевой розетке, как указано в руководстве по установке компьютера.

Вывод компьютерного изображения на экран телевизора

Для вывода компьютерного изображения на экран телевизора необходимо вызвать эту функцию, используя пульт Beo4.

Для вывода компьютерного изображения на экран телевизора ...

Нажимайте до появления PC на дисплее Beo4

Нажмите, чтобы вывести изображение на экран телевизора

Теперь Вы можете пользоваться компьютером как обычно.

LIST

PC

GO

Регулировка изображения

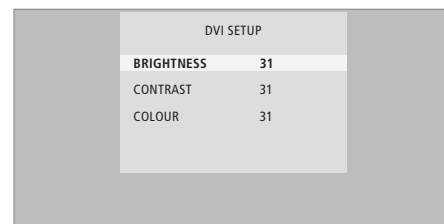

После выведения компьютерного изображения на экран необходимо вызвать меню DVI SETUP для регулировки яркости, контрастности и цветовой насыщенности.

- > Нажмите **MENU** для вызова меню DVI SETUP.
- > Нажимайте ▲ или ▼ для переходов между пунктами меню.
- > Нажимайте ◀ или ▶ для регулировки настроек.
- > Нажмите **GO** для сохранения значений и выхода из меню.

Настройки, сделанные в этом меню, применяются только в режиме PC.

Вы можете настроить телевизор так, что он будет включаться и выключаться в автоматическом режиме. Для этого надо воспользоваться функциями включения и перехода в режим ожидания по таймеру, которые помогут в том случае, если Вам очень не хочется пропустить интересную телепередачу.

Введите шесть рабочих значений таймера и вызовите список установленных значений на экран. В этом списке Вы можете изменить или отменить настройки таймера.

Если Ваш телевизор используется вместе с аудио- или видеосистемой Bang & Olufsen и связан с ней кабелем Master Link, то все эти системы могут выполнять функции воспроизведения по таймеру или включения по таймеру режима ожидания.

Для того чтобы таймеры срабатывали надлежащим образом, встроенные часы должны быть установлены на правильное время. Дальнейшую информацию см. в главе «Установка времени и даты» на стр. 23.

Перед началом пользования ...

Если к Вашему телевизору через кабель Master Link подключено аудио- или видеоустройство Bang & Olufsen, Вы можете включить его в группу устройств, управляемых таймерами (или исключить его из этой группы), для этого нужно воспользоваться меню *Play Timer*. Например, установите таймер включения телевизора в положение ON, а таймер аудиосистемы в положение OFF, если хотите, чтобы функции таймера выполнялись только для телевизора.

Для включения воспроизведения по таймеру ...

- > Нажмите **MENU** для вызова меню TV SETUP, затем нажимайте **▼**, чтобы подсветить пункт PLAY TIMER.
- > Нажмите **GO** для вызова меню PLAY TIMER, затем нажимайте **▼** или **▲**, чтобы подсветить пункт TIMER ON/OFF.
- > Нажмите **GO** для вызова меню TIMER ON/OFF.
- > Нажимайте **◀** или **▶**, чтобы подсветить ON.
- > Нажмите **GO** для сохранения настроек.

Дальнейшую информацию о включении/выключении таймера подключенного аудио- или видеоустройства Bang & Olufsen см. в руководстве, входящем в комплект устройства.

Включение воспроизведения и переход в режим ожидания по таймеру

Вы можете настроить Ваш телевизор на автоматическое включение и выключение в одно и то же время в заданный день недели.

Для ввода значений настроек таймера включения воспроизведения или таймера переключения в режим ожидания ...

- > Нажмите **MENU** для вызова меню TV SETUP, затем нажимте **▼**, чтобы подсветить PLAY TIMER.
- > Нажмите **GO** для вызова меню PLAY TIMER, затем нажимте **▼**, чтобы подсветить PLAY TIMER PROGRAMMING.
- > Нажмите **GO** для вызова меню PLAY TIMER PROGRAMMING.
- > Нажмите **▲** или **▼** для переходов между пунктами меню.
- > Используйте кнопки с цифрами для ввода информации либо нажимайте **◀** или **▶** для просмотра вариантов выбора для каждого пункта меню. Когда подсвечено DAYS, нажимте **▶** один раз, чтобы стали возможны переходы по дням, затем нажимайте **▲** или **▼**, чтобы удалить нежелательный день недели. Нажимайте **▶** для перехода к следующему дню, нажимайте **◀** для возврата к предыдущему дню. Когда на экране отображен нужный Вам день (или дни) недели, нажимте **GO** для подтверждения этого дня (или этих дней).
- > После того, как Вы введете необходимую информацию, нажимте **GO** для сохранения Ваших настроек таймера.
- > Нажмите **EXIT** для выхода из всех меню.

ПРИМЕЧАНИЕ. Если Ваш телевизор установлен в сопряженной комнате, программирование таймера должно выполняться через систему главной комнаты.

Просмотр, редактирование или удаление таймера

Вызов на экран списка настроек таймера, которые Вы ввели. В этом списке Вы можете изменить или отменить настройки таймера.

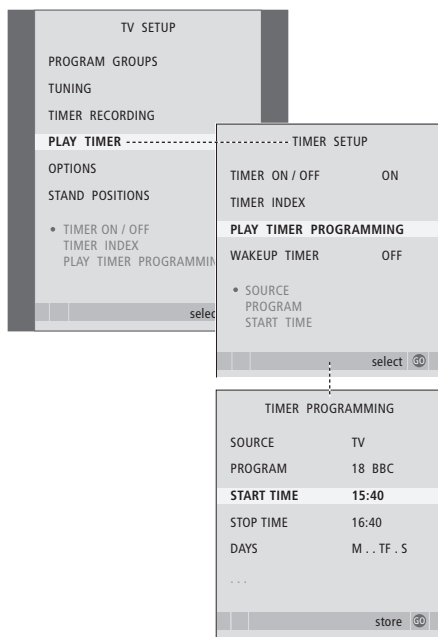

Для просмотра, изменения или отмены настроек таймера ...

- > Выберите **TIMER INDEX** из меню **TIMER SETUP** для вызова списка настроек таймера. Первая настройка таймера в списке уже подсвечена.
- > Нажимайте ▲ или ▼, чтобы переместить курсор к настройке таймера, которую Вы хотите изменить.
- > Для изменения настройки нажмите **GO** и выполните действия, описанные слева.
- > Для удаления выбранной настройки нажмите желтую кнопку.
- > Если Вы передумали, нажмите ◀ для возвращения настройки назад в список. Вы также можете нажать **EXIT** для выхода из всех меню.
- > Еще раз нажмите желтую кнопку для удаления настройки.

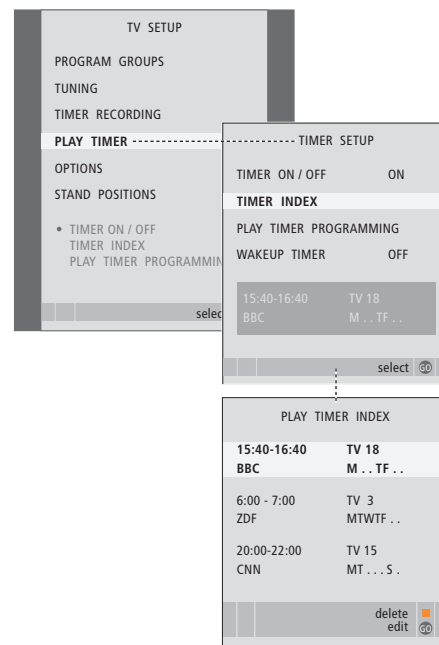

Сокращенные обозначения дней недели:

M ...	Понедельник
T ...	Вторник
W ...	Среда
T ...	Четверг
F ...	Пятница
S ...	Суббота
S ...	Воскресенье

Работа с устройством Set-top box

Встроенный модуль Set-top Box Controller выполняет интерпретацию команд выбранного Вами устройства Set-top box, поступающих от пульта дистанционного управления Beo4. При подключенном устройстве Set-top box Вы можете использовать пульт Beo4 для доступа к программам и функциям, предоставляемым этим устройством.

Некоторые функции могут использоваться на Beo4 сразу же после включения устройства Set-top box. Дополнительные функции могут использоваться через меню модуля Set-top Box Controller, которое может вызываться на экран.

Меню Set-top Box Controller

Некоторые кнопки пульта ДУ Вашего устройства Set-top box изначально недоступны на пульте Beo4. Ознакомьтесь с тем, какие кнопки пульта Beo4 активируют конкретные услуги или функции на Вашем устройстве Set-top box, для этого вызовите на экран меню Set-top Box Controller.

Нажмите для включения устройства Set-top box

DTV

Нажмите для вызова меню Set-top Box Controller

MENU

Нажмите цифровую кнопку, которая активирует нужную Вам функцию, или ...

1 – 9

... нажмите одну из цветных кнопок для активации функции

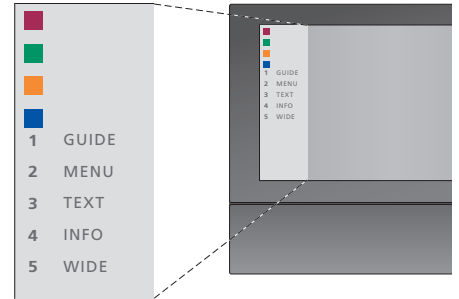

Пример меню устройства Set-top Box Controller – Кнопки на пульте Beo4 изображены в меню слева, а кнопки на устройстве Set-top box - справа.

Универсальные операции пульта Beo4

Если Вы знаете, какая кнопка Beo4 включает нужную Вам функцию, то можете вызвать эту функцию, не вызывая предварительно меню Set-top Box Controller.

Когда Ваше устройство Set-top box активировано ...

Нажмите GO, а затем цифровую кнопку, которая активирует требуемую функцию

GO
1 – 9

Нажмите одну из цветных кнопок для активации функции



Нажмите GO, а затем ▲ или ▼ для перехода вверх или вниз по списку каналов

GO
▲
▼

Нажмите кнопку GO и удерживайте ее в нажатом положении до появления на экране Путеводителя по каналам или баннера текущего/следующего канала («Now/Next»), в зависимости от типа Вашего устройства Set-top box

GO

Использование собственного меню устройства Set-top box

Как только Вы активируете устройство Set-top box, Вы получите с пульта Beo4 доступ к собственным меню устройства Set-top box, например, к Путеводителю по каналам.

Когда отображено собственное меню устройства Set-top box ...

Перемещение курсора вверх или вниз

▲
▼

Перемещение курсора влево или вправо

◀▶

Выбор и активация функции

GO
GO

Нажмите GO, а затем ◀ или ▶ для перехода между страницами меню или по каналам в списках каналов

GO
◀▶

Выход из меню или возврат в предыдущее меню*

STOP

Выход из меню, доступ к различным режимам или выход из них, например, при работе с радиоприемником

EXIT

Используйте цветные кнопки в соответствии с инструкциями меню Вашего устройства Set-top box



**В зависимости от типа Вашего устройства Set-top box, для возврата в предыдущее меню Вы можете дважды нажать EXIT вместо STOP.*

Когда в качестве источника выбрано устройство Set-top box, нажмите кнопку MENU дважды для вызова главного меню телевизора.

Использование устройства Set-top box в сопряженной комнате

Если Ваше устройство Set-top box подключено к телевизору в главной комнате, Вы можете управлять этим устройством с телевизора сопряженной комнаты. Однако, меню Set-top Box Controller не может быть отображено на экране телевизора, установленного в сопряженной комнате.

Нажмите для включения устройства Set-top box в главной комнате

DTV

Нажмите GO, а затем цифровую кнопку, которая активирует требуемую функцию

GO
1 – 9

Нажмите одну из цветных кнопок для активации функции



Ознакомьтесь с тем, как выполнить первоначальную настройку и автоматически настроить все доступные каналы. Кроме того, здесь Вы найдете информацию о том, как редактировать настройки каналов и устанавливать другие параметры (время, дату, параметры изображения и звука).

Информацию о размещении Вашего телевизора и подключении дополнительной видеоаппаратуры см. в главе «Размещение, назначение разъемов и подключения» на стр. 29.

Расширенные функции управления, 3

Все, что Вам необходимо знать о функциях Вашего телевизора, выходящих за рамки повседневного использования, например, о том, как управлять функциями воспроизведения по таймеру, перехода в режим ожидания по таймеру и как управлять подключенным устройством Set-top box.

Настройка и предпочитаемые параметры, 11

- Первоначальная настройка телевизора, 12
- Редактирование настроенных радиостанций и ТВ каналов, 15
- Перенастройка или добавление ТВ каналов или радиостанций, 20
- Установка положений для поворота телевизора, 22
- Установка времени и даты, 23
- Регулировка параметров изображения и звука, 24
- Выбор языка меню, 26
- Выбор вида дисплея радиоприемника, 27

Размещение, назначение разъемов и подключения, 29

Ознакомьтесь с тем, как переносить и где размещать Ваш телевизор, а также с расположением разъемов. Ознакомьтесь с тем, как подключить к Вашему телевизору устройство Set-top box, видеорекордер или декодер и как зарегистрировать дополнительную аппаратуру.

Система BeoLink, 43

Ознакомьтесь с информацией о порядке подключения аудиосистемы к Вашему телевизору и порядке управления интегрированной аудио/видеосистемой. Ознакомьтесь с тем, как осуществлять подключение по линиям сопряжения, управлять системой сопряжения и устанавливать Ваш телевизор в сопряженной комнате. Как настроить пульт Beo4 для работы с Вашей системой.

Экранные меню, 54

Общее описание экранных меню.

Указатель, 62

Первоначальная настройка телевизора

Процедура настройки, описанная в данном разделе, активируется только при первом подключении телевизора к электрической сети и его последующем первом включении.

Вам необходимо выбрать язык меню, зарегистрировать любую подключенную дополнительную аппаратуру, выбрать вид дисплея радиоприемника, задать центральное положение для подставки с электроприводом (если телевизор оснащен ею) и активировать автоматическую процедуру настройки ТВ каналов и процедуру настройки на радиостанции.

Выбор языка меню

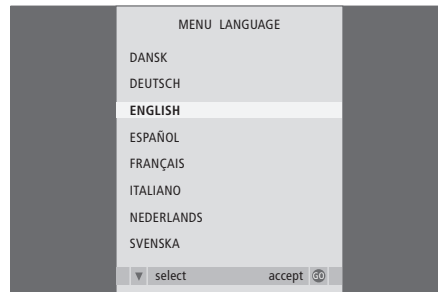

После первого включения телевизора Вы должны выбрать язык, на котором будет показываться содержание всех меню.

На экране появится дисплей настройки языка меню. Если Вы впоследствии захотите изменить язык меню, соответствующую функцию можно найти в пункте OPTIONS меню TV SETUP.

- > Нажмите **TV**, чтобы включить телевизор. На экране появится меню языка.
- > При необходимости нажимайте **▲** или **▼** для переходов между подсвеченными языками.
- > Нажмите **GO** для сохранения Вашего выбора.

Регистрация дополнительных устройств перед автоматической настройкой



Некоторая дополнительная аппаратура регистрируется телевизором автоматически. Вы можете проверить и подтвердить регистрацию опознанной аппаратуры.

При появлении меню CONNECTIONS...

- > Нажмите **▲** или **▼** для перехода между пунктами меню: AV 1 и AV 2.
- > Если необходимо, нажмите **◀** или **▶** для выбора пункта, соответствующего устройству, которое Вы подключили к разъему.
- > Нажмите **GO** для сохранения этой настройки.

Выбор дисплея радиоприемника



Перед выполнением настройки на радиостанции Вам будет предложено выбрать вид дисплея радиоприемника; этот дисплей будет появляться на экране телевизора всякий раз, когда Вы будете выбирать радиоприемник в качестве источника.

Когда на экране телевизора появится меню DISPLAY SETUP...

- > Нажимайте ◀ или ▶ для переключения между доступными настройками. При изменении настроек соответствующий вид дисплея будет появляться на экране телевизора.
- > Нажмите GO для сохранения Вашего выбора.

Сохранение всех каналов и настроек

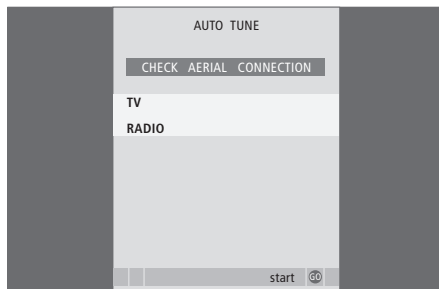

После того, как Вы сделаете выбор, на экране автоматически появится меню настройки на ТВ каналы и радиостанции.

Когда на экране появится меню автоматической настройки, Вы увидите сообщение CHECK AERIAL CONNECTION, напоминающее Вам о необходимости проверки правильности подсоединения антенн телевизора и радиоприемника.

- > Нажмите GO для начала автоматической настройки. Телевизор настраивает все доступные каналы.

Определение центрального положения

Если Ваш телевизор оснащен дополнительной подставкой с электроприводом, на экране появится меню **STAND ADJUSTMENT**. После определения центрального положения телевизора Вы можете выбрать предпочтительные положения подставки на момент включения телевизора и на момент его переключения в режим ожидания.

При появлении меню **STAND ADJUSTMENT** ...

- > Нажмите **GO** для начала регулировки положения подставки.
- > Если операция регулировки будет прервана, на экране появится сообщение «**ADJUSTMENT FAILED**» (Регулировка не выполнена). Устраните препятствия, мешающие повороту телевизора, и затем нажмите **GO**, чтобы вновь начать регулировку.
- > После завершения регулировки на экране появится сообщение «**ADJUSTMENT OK**» (Регулировка выполнена успешно), а затем - меню **STAND POSITIONS**.
- > Попробуйте переключить подставку в другое положение: **VIDEO**, **AUDIO** и **STANDBY**, для этого нажимайте **▲** и **▼**, затем нажмите **GO**, чтобы вызвать меню.
- > Для включения телевизора нажмите **◀** или **▶**.
- > Нажмите зеленую кнопку, чтобы сохранить все эти положения.



Убедитесь в наличии достаточного свободного пространства для поворота телевизора вправо и влево.

Для получения дополнительной информации о положениях подставки см. главу «Установка положений для поворота телевизора» на стр. 22.

Если при автонастройке на все доступные радиостанции было обнаружено более 99 станций, то после окончания настройки на экране автоматически появится меню EDIT RADIO PROGRAMS. После этого Вы можете расставить нужные радиостанции в списке в удобном для Вас порядке (с 1 по 99 позицию).

Вы можете в любой момент изменить порядок, в котором появляются радиостанции и ТВ каналы, для этого можно вызвать на экран меню EDIT RADIO PROGRAMS или EDIT TV PROGRAMS. Эти меню также позволяют Вам присвоить название радиостанции или ТВ каналу либо удалить их.

Если настроенные каналы и станции требуют дополнительного уточнения, например, точной настройки, воспользуйтесь меню MANUAL TUNING.

Перенос настроенных радиостанций

После завершения автонастройки на радиостанции автоматически появляется меню EDIT RADIO PROGRAMS и Вы можете перейти к переносу настроенных радиостанций.

- > Нажмите **▶▶**, чтобы начать редактирование радиостанций.
- > Нажмите **▼** или **▲** для высвечивания радиостанции, которую Вы хотите перенести.
- > Нажмите **▶▶** для выведения станции из списка.
- > Нажимайте **▼** или **▲**, чтобы перевести станцию в позицию с требуемым номером в списке.
- > Нажмите **◀◀** для переноса станции назад в список или смены места со станцией, занимающей требуемый номер.
- > Затем переместите станцию, место которой сейчас занимает другая станция, на свободный номер или другой занятый номер, повторив предыдущие действия.
- > После переноса соответствующих станций нажмите **STOP** для возврата к предыдущим меню или нажмите **EXIT** для выхода из экранных меню.

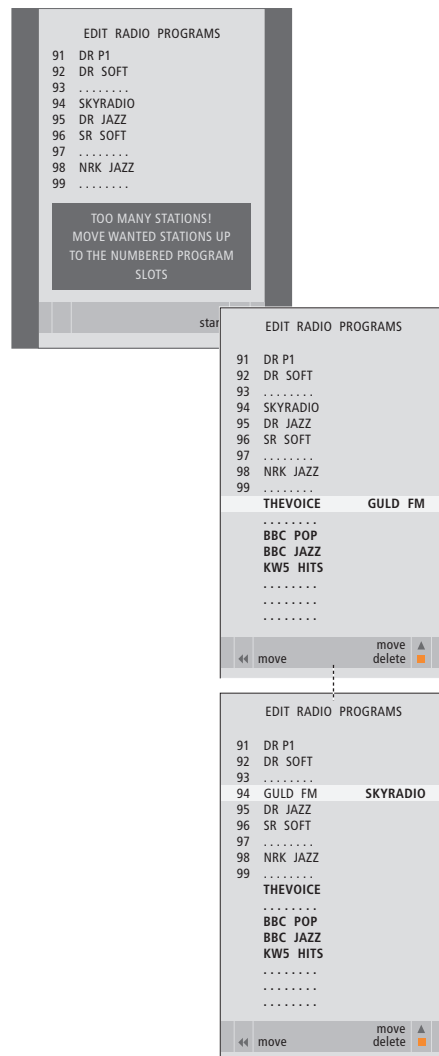

Имейте в виду, что все станции с номерами больше 99 будут удалены, когда Вы выйдете из этого меню.

Перенос или удаление настроенных радиостанций и ТВ каналов

Как только автоматическая настройка завершится, Вы сможете удалить любые ненужные Вам настроенные ТВ каналы или радиостанции.

Перенос настроенных радиостанций и ТВ каналов ...

- > Нажмите **TV**, чтобы включить телевизор, либо **RADIO**, чтобы включить радиоприемник.
- > Нажмите **MENU** для вызова меню SETUP, затем нажимайте **▼**, чтобы подсветить TUNING.
- > Нажмите **GO** для вызова меню настройки TUNING. Пункт EDIT PROGRAMS уже подсвечен.
- > Нажмите **GO** для вызова меню EDIT PROGRAMS.
- > Нажимайте **▼** или **▲** для высвечивания радиостанции или ТВ канала, которые Вы хотите перенести.
- > Нажмите **▶▶** один раз для переноса выбранного ТВ канала или радиостанции. ТВ канал или радиостанция будут выведены из списка.
- > Нажимайте **▼** или **▲**, чтобы перевести радиостанцию или ТВ канал в позицию с требуемым номером в списке.
- > Нажмите **◀◀** для переноса радиостанции или ТВ канала назад в список или для смены места со станцией или ТВ каналом, занимающими требуемый номер.
- > Затем переместите радиостанцию или ТВ канал, место которых сейчас занимает другая радиостанция (или другой ТВ канал), на свободный номер или другой занятый номер, повторив предыдущие действия.
- > После переноса соответствующих радиостанций (или ТВ каналов) нажмите **STOP** для возврата к предыдущим меню или **EXIT** для выхода из экранных меню.

Удаление радиостанций или ТВ каналов ...

- > Нажмите **TV**, чтобы включить телевизор, либо **RADIO**, чтобы включить радиоприемник.
- > Нажмите **MENU** для вызова меню SETUP, затем нажимайте **▼**, чтобы подсветить TUNING.
- > Нажмите **GO** для вызова меню настройки TUNING. Пункт EDIT PROGRAMS уже подсвечен.
- > Нажмите **GO** для вызова меню EDIT PROGRAMS.
- > Нажимайте **▼** или **▲** для подсвечивания радиостанции или ТВ канала, которые Вы хотите удалить.
- > Нажмите **▶▶** для выведения радиостанции (или ТВ канала) из списка.
- > Нажмите желтую кнопку для включения функции удаления радиостанции (или ТВ канала), после этого радиостанция (или ТВ канал) будут подсвечены красным цветом.
- > Нажмите желтую кнопку для окончательного удаления данной радиостанции (или ТВ канала) или дважды нажмите **◀◀** для возвращения радиостанции (или ТВ канала) назад в список.
- > После удаления всех ненужных радиостанций (или ТВ каналов) нажмите **EXIT** для выхода из всех меню.

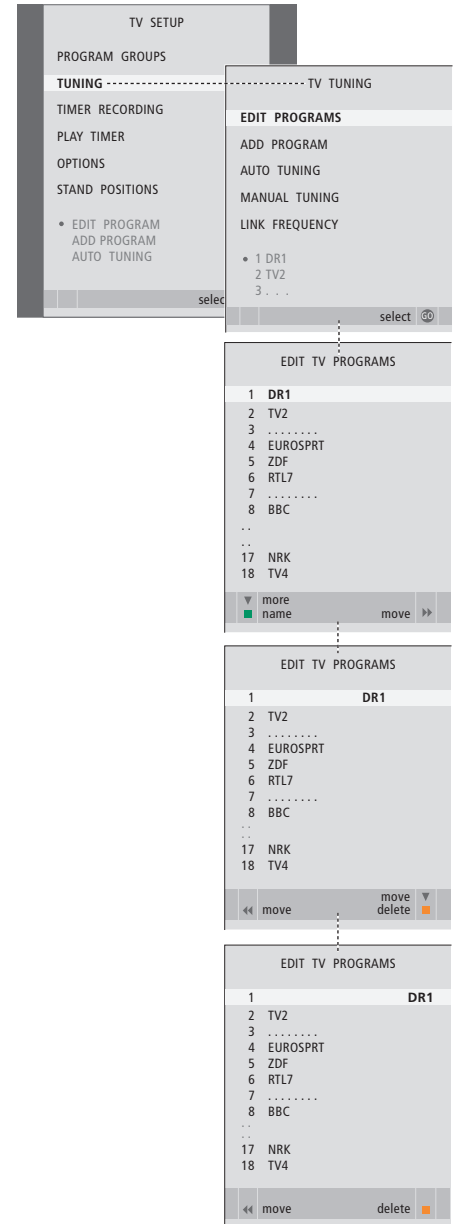

Присвоение названий настроенным радиостанциям или ТВ каналам

Меню EDIT PROGRAMS также позволяет присвоить всем радиостанциям (или ТВ каналам) названия по своему усмотрению.

Присвоение названий радиостанциям или ТВ каналам ...

- > Нажмите **TV**, чтобы включить телевизор, либо **RADIO**, чтобы включить радиоприемник.
- > Нажмите **MENU** для вызова меню SETUP, затем нажимайте **▼**, чтобы подсветить TUNING.
- > Нажмите **GO** для вызова меню настройки TUNING. Пункт EDIT PROGRAMS уже подсвечен.
- > Нажмите **GO** для вызова меню EDIT PROGRAMS.
- > Нажмите **▼** или **▲** для подсвечивания радиостанции или ТВ канала, которым Вы хотите присвоить название.
- > Нажмите зеленую кнопку для включения функции присвоения названия радиостанции или ТВ каналу. На экране появляется меню присвоения названия.
- > Нажимайте **▼** или **▲** для поиска отдельных символов, из которых состоит название.
- > Нажимайте **▶▶** для перехода к следующему символу. По ходу набора символов названия телевизор сам предлагает возможные названия, однако Вы можете продолжать пользоваться кнопками **▲** или **▼**, а также **◀◀** или **▶▶** для редактирования всех символов в названии, которое Вы выбрали.
- > Нажмите **GO** для сохранения названия.
- > При необходимости повторите эти действия для присвоения названия другим радиостанциям или ТВ каналам.
- > После присвоения названия всем требуемым радиостанциям или ТВ каналам нажмите **GO** для подтверждения всего скорректированного списка или нажмите **EXIT** для выхода из всех экранных меню.

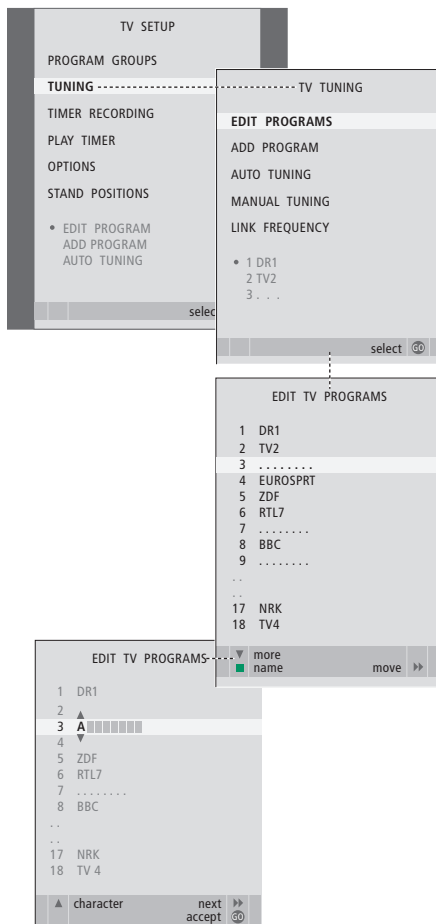

Регулировка настроенных ТВ каналов - ручная настройка

Вы можете сохранять ТВ каналы под Вашими собственными номерами. При точной настройке приема канала будет отображаться информация о наличии кодированных каналов и выбора соответствующего типа звукового сопровождения для отдельных каналов.

- > Нажмите **TV**, чтобы включить телевизор.
- > Нажмите **MENU** для вызова меню TV SETUP, затем нажимайте **▼**, чтобы подсветить TUNING.
- > Нажмите **GO** для вызова меню TV TUNING, затем нажимайте **▼**, чтобы подсветить пункт MANUAL TUNING.
- > Нажмите **GO** для вызова меню TV MANUAL TUNING.
- > Нажимайте **▼** или **▲** для переходов между пунктами меню.
- > Нажимайте **▶▶** или **◀◀** для просмотра вариантов выбора для каждого пункта.
- > Если Вы выбрали NAME, нажмите зеленую кнопку для начала процедуры присвоения названия. Используйте **▼** или **▲** и **▶▶** для ввода символов названия, которое Вы выбрали.
- > Для перехода к дополнительному меню TV MANUAL TUNING выберите EXTRA, затем нажмите **GO**. Теперь можно либо произвести точную настройку, либо выбрать тип звукового сопровождения.
- > После окончания корректировки нажмите **GO** для подтверждения.
- > Нажмите **GO** для сохранения отрегулированных каналов.
- > Нажмите **EXIT** для выхода из всех меню.

Если в меню имеется параметр SYSTEM, то перед началом настройки убедитесь в том, что на экране указана правильная система вещания:

- B/G ... для системы сигналов PAL/SECAM BG
- I ... для системы сигналов PAL I
- L ... для системы сигналов SECAM L
- M ... для системы сигналов NTSC M
- D/K ... для системы сигналов PAL/SECAM D/K

Если каналы транслируются на двух языках и Вы хотите иметь возможность прослушивания обоих языков, Вы можете сохранить данный канал дважды – один раз с одним языком, а второй раз – с другим.

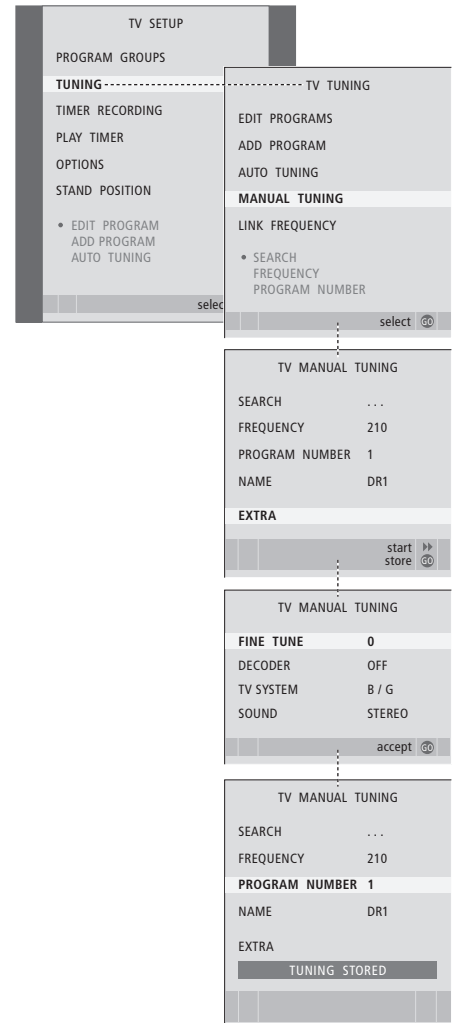

Регулировка настроенных радиостанций FM или DAB - ручная настройка

Если в Вашем телевизоре установлен дополнительный модуль DAB, Вы можете выполнить настройку радиостанций FM и DAB. При первом включении телевизора будет выполнена настройка для радиостанций обоих типов.

- > Для включения радиоприемника нажмите **RADIO**.
- > Нажмите **MENU** для вызова меню **SETUP**, затем нажимайте **▼**, чтобы подсветить **TUNING**.
- > Нажмите **GO** для вызова меню **RADIO TUNING**, затем нажимайте **▼**, чтобы подсветить **MANUAL TUNING**.
- > Нажмите **GO** для вызова меню **RADIO MANUAL TUNING**.
- > Нажимайте **▼** или **▲** для переходов между пунктами меню.
- > Нажимайте **▶▶** или **◀◀** для просмотра вариантов выбора для каждого пункта.
- > После переключения с FM на DAB (и обратно) вид меню будет меняться.
- > Если Вы выбрали **NAME**, нажмите зеленую кнопку для начала операции присвоения названия. Используйте **▼** или **▲** и **▶▶** для ввода символов названия, которое Вы выбрали.
- > После окончания редактирования нажмите **GO** для подтверждения.
- > Нажмите **GO** для сохранения отрегулированных станций.
- > Нажмите **EXIT** для выхода из всех меню.

RADIO MANUAL TUNING	
FM / DAB	FM
SEARCH	92.6
FREQUENCY	...
PROGRAM NUMBER	10
NAME	STRUER
FINE TUNE	0
SOUND	STEREO

RADIO MANUAL TUNING	
FM / DAB	DAB
SEARCH	...
CHANNEL	12 C
DR DAB	
PROGRAM	DR SOFT
PROGRAM NUMBER	10
NAME	DR SOFT

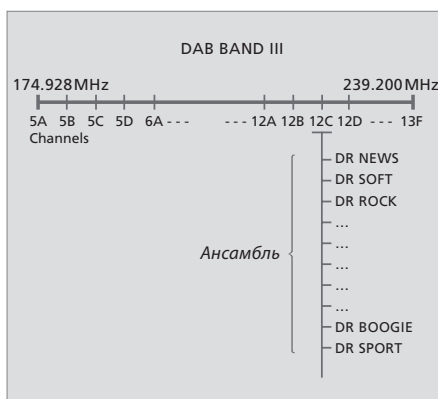

Поставщики услуг цифрового радиовещания DAB (Digital Audio Broadcast) транслируют сразу группу станций (такая группа станций называется ансамблем). Канал содержит один ансамбль, в каждом ансамбле содержится обычно около 5–10 станций. Некоторые поставщики DAB-вещания называют ансамбль «мультиплексом», а станцию - «услугой».

Телевизор может автоматически искать для Вас телеканалы и радиостанции.

Можно задать по своему усмотрению до 99 различных ТВ каналов или радиостанций под требуемыми номерами, присвоить каждому каналу или радиостанции свое имя.

Вы можете выполнить настройку на новые каналы и радиостанции, например, после их перемещения либо когда требуется повторная настройка на каналы и радиостанции, которые ранее были удалены.

При настройке каналов и радиостанций из меню ADD PROGRAM ранее настроенные каналы и радиостанции остаются без изменений. Благодаря этому Вы можете сохранить названия каналов и радиостанций, их очередность в списке и все индивидуальные параметры, которые были сохранены Вами для этих каналов и радиостанций, например, параметры декодера или системы вещания.

Перенастройка с помощью автоматической настройки

Вы можете повторно настроить все ТВ каналы и радиостанции с помощью функции автоматической настройки в телевизоре.

- > Нажмите **TV**, чтобы включить телевизор, либо **RADIO**, чтобы включить радиоприемник.
- > Нажмите **MENU** для вызова меню SETUP, затем нажимайте **▼**, чтобы подсветить TUNING.
- > Нажмите **GO** для вызова меню TUNING, затем нажимайте **▼**, чтобы подсветить AUTO TUNING.
- > Нажмите **GO** для вызова меню AUTO TUNING.
- > Нажмите **▶▶** для начала автоматической настройки.
- > После завершения автоматической настройки на экране появится меню EDIT PROGRAMS. Вы можете изменить последовательность каналов и радиостанций, удалить их или изменить их названия.

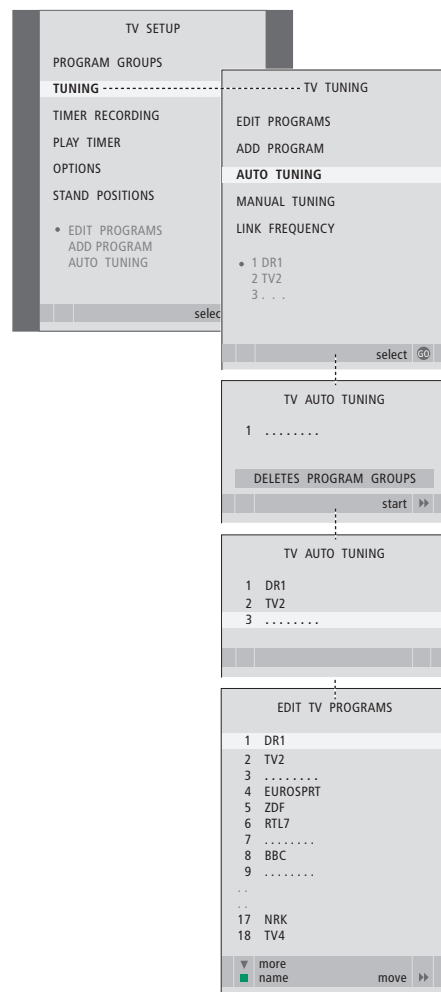

Примечание: При выполнении перенастройки ТВ каналов и радиостанций Вы потеряете все группы каналов и радиостанций и все ранее сохраненные настройки!

Добавление новых каналов и радиостанций

Вы можете добавить новый канал (или радиостанцию) или обновить его настройку, если он, например, был перенесен вещателем.

- > Нажмите **TV**, чтобы включить телевизор, либо **RADIO**, чтобы включить радиоприемник.
- > Нажмите **MENU** для вызова меню **SETUP**, затем нажимайте **▼**, чтобы подсветить **TUNING**.
- > Нажмите **GO** для вызова меню **TUNING**, затем нажимайте **▼**, чтобы подсветить **ADD PROGRAM**.
- > Нажмите **GO** для вызова меню **ADD PROGRAM**.
- > Нажмите **▶▶** для начала автоматической настройки. Обнаруженные новые каналы (или радиостанции) будут добавлены автоматически.
- > После завершения настройки и добавления новых каналов (или радиостанций) появится меню **EDIT PROGRAMS**. Вы можете изменить последовательность каналов и радиостанций, удалить их или изменить их названия. Курсор высвечивает первый канал или радиостанцию, добавленные в список каналов.

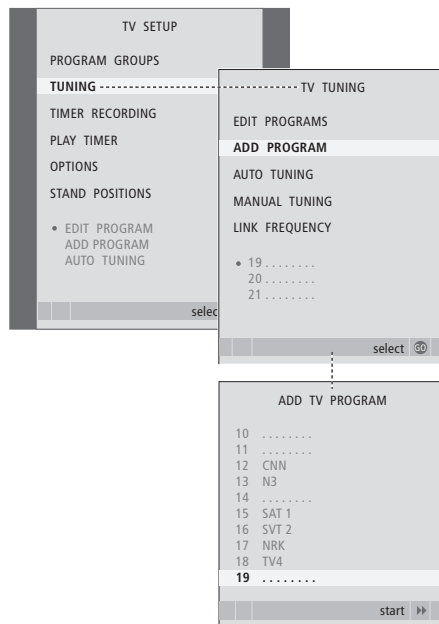

Установка положений для поворота телевизора

Если Ваш телевизор оснащен отдельно приобретаемой подставкой с электроприводом, Вы можете поворачивать его по команде с пульта Beo4.

Более того, Вы можете запрограммировать телевизор так, чтобы при включении он автоматически разворачивался экраном к Вашему излюбленному месту просмотра, при включении радиоприемника - поворачивался в положение для прослушивания, при выключении телевизора - в положение режима ожидания.

Кроме того, Вы можете поворачивать телевизор вручную.

Выберите одно положение подставки при включении телевизора, другое - для прослушивания радио и третье - при выключении телевизора.

- > Нажмите **TV**, чтобы включить телевизор.
- > Нажмите **MENU** для вызова меню TV SETUP, затем нажимайте **▼**, чтобы подсветить STAND POSITIONS.
- > Нажмите **GO** для вызова меню STAND POSITIONS.
- > Нажмите **GO**, чтобы задать положение VIDEO.
- > Нажмите **◀** или **▶**, чтобы повернуть телевизор и установить его в соответствии с Вашим местоположением при просмотре.
- > Нажмите **GO** для сохранения данного положения.

Для сохранения положения подставки при прослушивании радиостанций ...

- > Нажмите **▼** для перехода к AUDIO.
- > Нажмите **GO**, чтобы задать положение AUDIO.
- > Нажимайте **◀** или **▶** для поворота телевизора и по своему желанию установите положение.
- > Нажмите **GO** для сохранения данного положения.

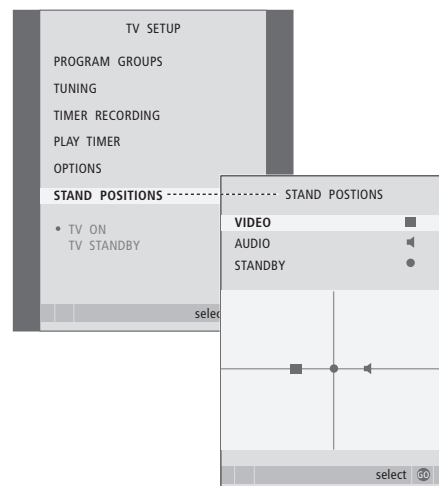

Для сохранения положения подставки при выключении и переводе телевизора в режим ожидания ...

- > Нажмите **▼** для перехода к STANDBY.
- > Нажмите **GO**, чтобы задать положение STANDBY.
- > Нажимайте **◀** или **▶** для поворота телевизора и по своему желанию установите положение.
- > Нажмите **GO** для сохранения данного положения.
- > Нажмите **EXIT** для выхода из меню.

ПРИМЕЧАНИЕ. Для получения дополнительной информации о первой установке подставки с электроприводом см. главу «Первоначальная настройка телевизора» на стр. 12.

При настройке телевизора на автоматическое включение или выключение в определенное время или при установке таймера для записи передачи на подключенном видеорекордере часы позволяют контролировать точное время включения и выключения этих функций.

Простейшим способом установки часов является их синхронизация по часам телетекста одного из настроенных ТВ каналов через меню CLOCK. Если Вы выбрали синхронизацию часов, то эта операция осуществляется при помощи услуги телетекста, предоставляемой по каналу, который Вы в данный момент просматриваете. В случае отсутствия системы телетекста Вы можете установить часы вручную.

Перед синхронизацией часов по настроенному каналу проверьте наличие телетекста на данном канале.

Для быстрого вызова часов на экран нажимайте кнопку LIST до тех пор, пока на Beo4 не будет отображено CLOCK, затем нажмите GO. Для удаления часов с экрана повторите эту процедуру.*

- > Нажмите TV, чтобы включить телевизор.
- > Нажмите MENU для вызова меню TV SETUP, затем нажмите ▼ для подсвечивания OPTIONS.
- > Нажмите GO для вызова меню OPTIONS, затем нажимайте ▼, чтобы подсветить CLOCK.
- > Нажмите GO для вызова меню CLOCK.
- > Нажмите ◀ или ▶ для просмотра вариантов выбора для каждого пункта.
- > Нажимайте ▲ или ▼ для переходов между пунктами меню. Вам придется вручную устанавливать время только в том случае, если функция SYNCHRONISE установлена на NO.
- > Нажмите GO для сохранения Ваших настроек часов и календаря или ...
- > ... нажмите EXIT для выхода из всех меню без сохранения.

Если время часов не скорректировано в соответствии с переходом с летнего времени на зимнее, просто включите канал, по которому Вы изначально синхронизировали встроенные часы, и время на часах обновится.

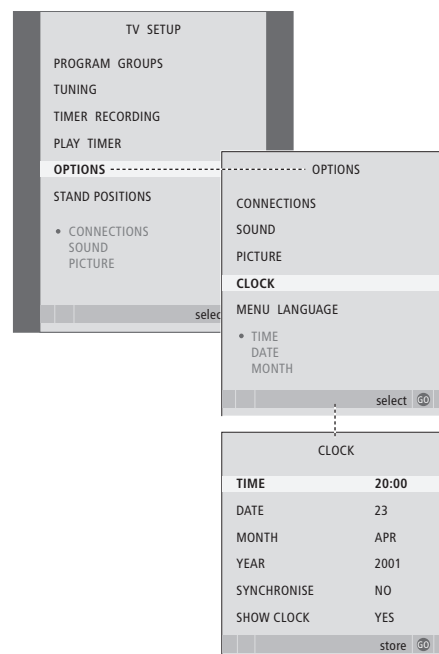

Сокращения, применяемые для названий месяцев

Jan ...	Январь	Jul ...	Июль
Feb ...	Февраль	Aug ...	Август
Mar ...	Март	Sep ...	Сентябрь
Apr ...	Апрель	Oct ...	Октябрь
May ...	Май	Nov ...	Ноябрь
Jun ...	Июнь	Dec ...	Декабрь

*ПРИМЕЧАНИЕ. Для вызова функции CLOCK на дисплей Beo4 необходимо сначала добавить ее в рабочий список функций Beo4. Дальнейшую информацию см. в главе «Настройка Beo4» на стр. 52.

Параметры изображения и звука устанавливаются на заводе на нейтральные значения, подходящие для большинства ситуаций просмотра и прослушивания. Однако при желании Вы можете изменить значения параметров, задав их по своему усмотрению.

Отрегулируйте яркость, цвет или контрастность. Параметры звука - это такие параметры как громкость, уровни нижних и верхних частот.

Сохраните Ваши настройки изображения и звука временно – до отключения телевизора – либо сохраните их в качестве постоянных.

Дальнейшую информацию о том, как изменять формат изображения, см. в главе «Регулировка звука и изображения» на стр. 8 Руководства.

Регулировка яркости, цвета или контрастности

Отрегулируйте настройки изображения при помощи меню PICTURE. При выключении телевизора временные настройки будут отменены.

- > Нажмите **TV**, чтобы включить телевизор.
- > Нажмите **MENU** для вызова меню TV SETUP, затем нажмите **▼** для подсвечивания OPTIONS.
- > Нажмите **GO** для вызова меню OPTIONS, затем нажимайте **▼** для подсвечивания PICTURE.
- > Нажмите **GO** для вызова меню PICTURE.
- > Нажимайте **▲** или **▼** для переходов между пунктами меню.
- > Нажимайте **◀** или **▶** для регулировки значений.
- > Нажмите **EXIT** для сохранения значений до выключения телевизора или ...
- > ... нажмите **GO** для сохранения выбранных значений в качестве постоянных.

Для видеоустройств, рассчитанных на прием сигнала NTSC, предусмотрен четвертый регулируемый параметр Tint (цветовой фон или оттенков).

Для временного удаления изображения с экрана нажимайте кнопку LIST до тех пор, пока на Beo4 не будет отображено P.MUTE, затем нажмите GO. Для восстановления изображения на экране нажмите кнопку любого источника, например, TV.

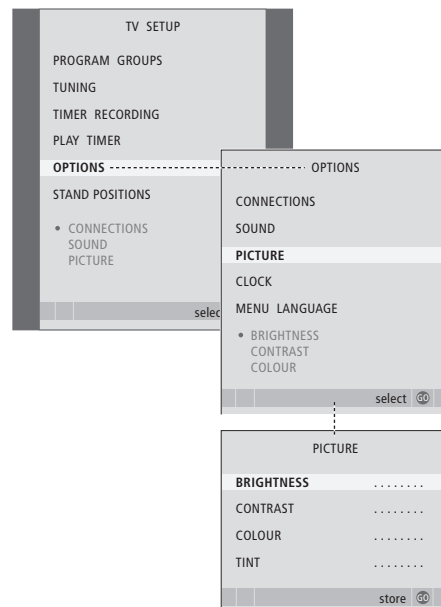

Регулировка громкости, уровней нижних и верхних частот

Регулировка звучания выполняется при помощи параметров, указанных в меню SOUND SETUP.

При выключении телевизора временные настройки будут отменены.

- > Нажмите **TV**, чтобы включить телевизор.
- > Нажмите **MENU** для вызова меню TV SETUP, затем нажмите **▼** для подсвечивания OPTIONS.
- > Нажмите **GO** для вызова меню OPTIONS, затем нажимайте **▼** для подсвечивания SOUND.
- > Нажмите **GO** для вызова меню SOUND.
- > Нажимайте **▲** или **▼** для переходов между пунктами меню.
- > Нажмите **◀** или **▶**, чтобы изменить значения или выбрать настройки.
- > Нажмите **EXIT** для сохранения значений до выключения телевизора или ...
- > ... нажмите **GO** для сохранения выбранных значений в качестве постоянных.

Если Вы подсоединили акустические колонки или наушники ...

Содержание меню SOUND изменится в соответствии с тем устройством, которое Вы подсоединили к телевизору. Дальнейшую информацию см. в главе «Экранные меню» на стр. 54.

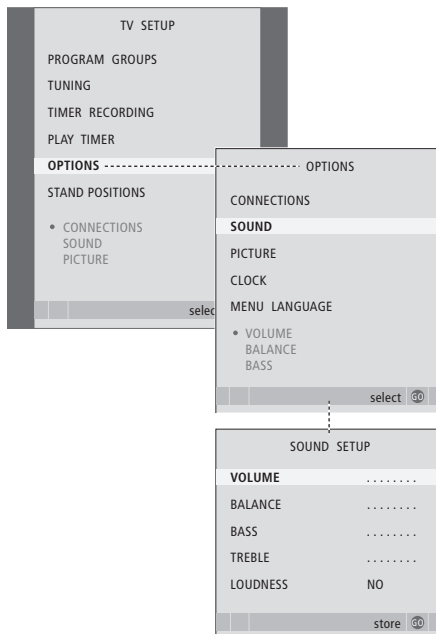

Выбор языка меню

Вы можете в любое время изменить язык меню, выбранный во время первоначальной настройки телевизора.

После выбора языка меню все меню и сообщения на дисплее будут приводиться на выбранном языке.

Вы можете выбрать язык экранных меню в меню TV SETUP. Текст на экране изменяется при переходе от одного языка к другому.

- > Нажмите **TV**, чтобы включить телевизор.
- > Нажмите **MENU** для вызова меню TV SETUP, затем нажмите ▼ для подсвечивания OPTIONS.
- > Нажмите **GO** для вызова меню OPTIONS, затем нажимайте ▼ для подсвечивания MENU LANGUAGE.
- > Нажмите **GO** для вызова меню MENU LANGUAGE.
- > Используйте кнопки ▼ и ▲ для перехода к языку, который Вам нужно выбрать.
- > Нажмите **GO** для выбора данного языка.
- > Нажмите **STOP** для возврата к предыдущим меню или нажмите **EXIT** для выхода из всех меню.

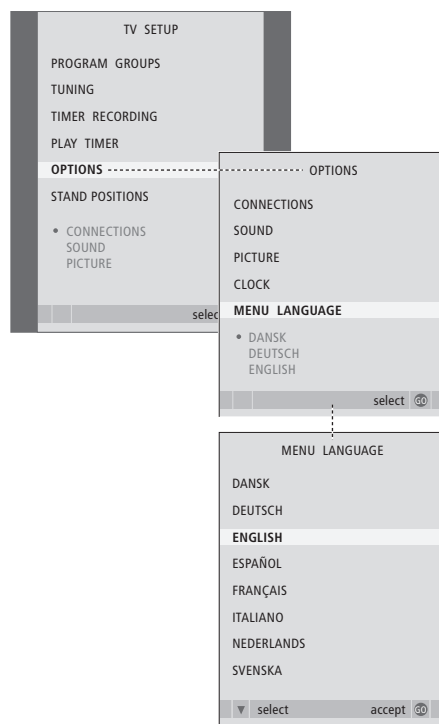

Вы можете изменить вид дисплея радиоприемника в любой момент. Вы можете выбрать информацию, которая будет отображаться на экране во время прослушивания радиопередач.

После того, как Вы измените вид дисплея радиоприемника в меню RADIO DISPLAY, в меню будет показан образец дисплея.

- > Для включения радиоприемника нажмите **RADIO**.
- > Нажмите **MENU** для вызова меню RADIO SETUP, затем нажимайте ▼ для подсвечивания TUNING.
- > Нажмите **GO** для вызова меню RADIO TUNING, затем нажимайте ▼ для подсвечивания RADIO DISPLAY.
- > Нажмите **GO** для вызова меню RADIO DISPLAY.
- > Нажимайте ◀ или ▶ для изменения настроек.
- > Нажмите **GO** для сохранения Вашего выбора.
- > Нажмите **STOP** для возврата к предыдущим меню или **EXIT** для выхода из всех меню.

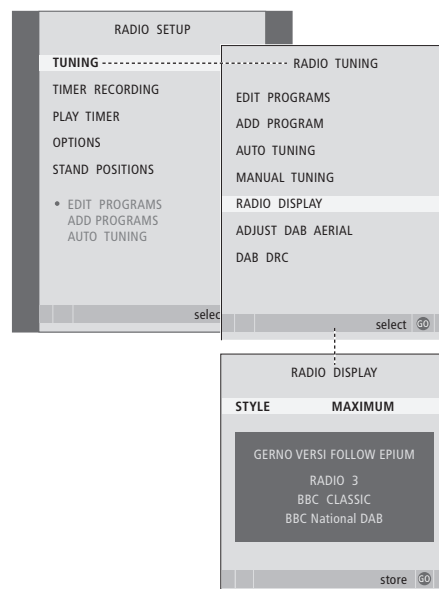

В этой главе Вы узнаете о том, как размещать и подключать Ваш телевизор. Кроме того, здесь приведены основные сведения о панелях разъемов.

При установке Вашего телевизора рекомендуется соблюдать следующую последовательность действий:

- Распакуйте телевизор
- Проверьте окружающие условия для установки Вашего телевизора
- Закрепите телевизор на выбранной подставке или на настенном кронштейне
- Установите телевизор
- Подключите кабели, дополнительную аппаратуру и акустические колонки

Ниже эта процедура описана подробно.

Расширенные функции управления, 3

Все, что Вам необходимо знать о функциях Вашего телевизора, выходящих за рамки повседневного использования, например, о том, как управлять функциями воспроизведения по таймеру, перехода в режим ожидания по таймеру и как управлять подключенным устройством Set-top box.

Настройка и предпочитаемые параметры, 11

Ознакомьтесь с тем, как выполнить настройку телевизора при первом включении и как настраивать каналы. Кроме того, эта глава содержит информацию о настройках времени, даты, изображения, звука и положений подставки.

Размещение, назначение разъемов и подключения, 29

- Установка телевизора, 30
- Разъемы для подключения видеокамеры и наушников, 33
- Панель разъемов, 34
- Подключение дополнительной видеоаппаратуры, 36

Система BeoLink, 43

Ознакомьтесь с информацией о порядке подключения аудиосистемы к Вашему телевизору и порядке управления интегрированной аудио/видеосистемой. Ознакомьтесь с тем, как осуществлять подключения по линиям сопряжения, управлять системой сопряжения и устанавливать Ваш телевизор в сопряженной комнате. Как настроить пульт Beo4 для работы с Вашей системой.

Экранные меню, 54

Общее описание экранных меню.

Указатель, 62

Инструкции по закреплению и укладке кабелей на задней панели телевизора приведены на стр. 32.

Дальнейшую информацию о панели разъемов см. на стр. 34.

Обращение с телевизором

- Избегайте установки Вашего телевизора в местах воздействия прямых солнечных лучей или прямого искусственного освещения (например, ламп направленного освещения), так как это может снизить чувствительность приемника сигналов пульта дистанционного управления. Кроме того, если экран перегреется, на изображении могут появиться черные пятна. Эти пятна исчезнут, когда телевизор охладится и его температура станет нормальной.
- Во избежание травм используйте только подставки или кронштейны Bang & Olufsen.
- Убедитесь в том, что установка, размещение и подсоединение телевизора выполнены в соответствии с приведенными выше инструкциями.
- Телевизор разработан для эксплуатации только в домашних условиях и в сухих помещениях. Пользоваться телевизором следует только при температурах 10–40°C.
- Не размещайте на телевизоре какие-либо предметы.
- Всегда устанавливайте Ваш телевизор на твердой и ровной поверхности.
- Не открывайте корпус телевизора. Такие работы должны выполняться квалифицированным специалистом.

Основные сведения о панелях разъемов

- 1 Крышка для крепящей скобы подставки и настенного кронштейна. Для снятия крышки потяните её за нижнюю часть.
- 2 Основная панель разъемов. Дальнейшую информацию см. на стр. 34.
- 3 Крышка основной панели разъемов. Для снятия потяните её за верхнюю часть и поднимите.
- 4 Крышка разъемов для видеосъемки и наушников. Нажмите, чтобы открыть; для того чтобы закрыть, нажмите еще раз.
- 5 Зажим для кабелей. Важно, чтобы кабели были проложены через зажим и обжаты кабельной затяжкой; в противном случае, при рывках они могут выскочить из разъемов. Дальнейшую информацию см. на стр. 32.

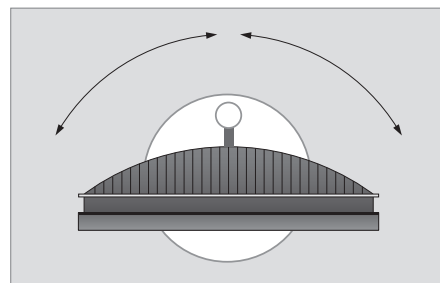

Если Вы используете подставку с электроприводом, то оставьте достаточно свободного пространства вокруг телевизора, чтобы он мог нормально поворачиваться. Телевизор можно также поворачивать вручную.

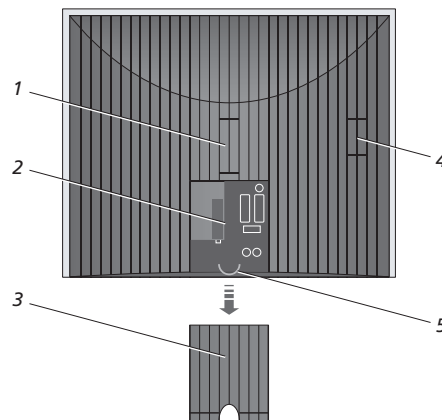

Варианты размещения

Существует несколько вариантов размещения телевизора, как показано справа. Для получения дальнейшей информации, пожалуйста, обратитесь к торговому представителю компании Bang & Olufsen.

Если Вы установили телевизор на одной из подставок с электроприводом или на настенном кронштейне, то его можно как поворачивать влево/вправо, так и отклонять вверх или наклонять вниз. Однако имейте в виду, что наклонять или отклонять телевизор можно только вручную.

При установке телевизора на основании, подставке или на настенном кронштейне Вы можете использовать специальную оснастку для поддержания изделия. Это значительно облегчает установку. Дальнейшую информацию см. в руководстве, прилагающемся к этой оснастке.

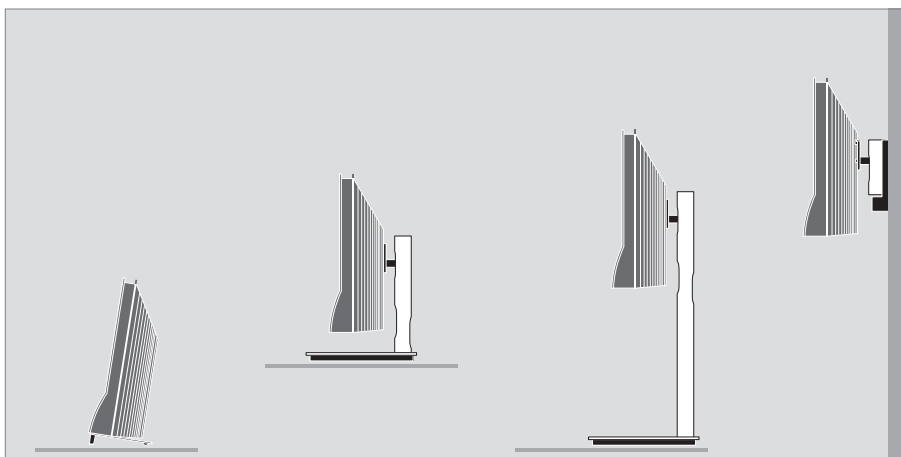

Установка крышки, закрывающей

громкоговорителей: Слегка прижмите крышку громкоговорителей справа от «кронштейнов» *a* и *b*. Затем сдвиньте крышку влево, чтобы соответствующие штыри на крышке вошли в пазы (*a*, *b* и *c*) на телевизоре.

Для того чтобы снять крышку: большим пальцем сдвиньте крышку вправо, чтобы освободить защелки; затем приподнимите ее вверх и снимите.

Антенные соединения и подключение к электрической сети

Если Вы устанавливаете только телевизор, просто подсоедините кабель внешней телевизионной антенны к разъему TV, а кабель внешней антенны диапазона FM - к разъему FM. После этого подключите телевизор к электрической сети так, как показано справа.

Если в Вашем телевизоре установлен дополнительный модуль DAB, необходимо также подключить и антенну DAB.

Если используется антенна DAB ...

- Для того чтобы правильно разместить антенну, воспользуйтесь меню DAB AERIAL ADJUSTMENT, описание которого приведено на стр. 57. Меню позволяет определить уровень сигнала DAB.
- Удостоверьтесь в том, что Вы подвесили или закрепили антенну вертикально.

Однако, если Вы собираетесь подключить акустические колонки, аудиосистему или любую другую аппаратуру к телевизору, пока не подсоединяйте телевизор к электрической сети!

Сетевой шнур и вилка, входящие в комплект поставки, специально предназначены для Вашего телевизора. Замена вилки или любое повреждение сетевого шнура отрицательно повлияют на качество телевизионного изображения!

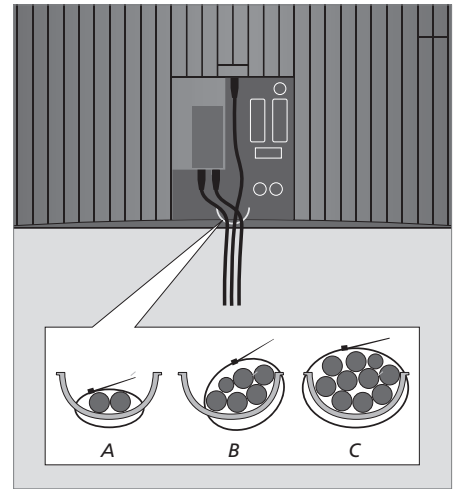
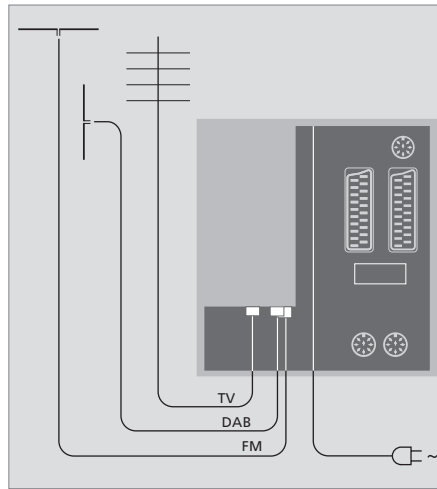

Когда все соединения выполнены и кабели надежно закреплены так, как описано на этой странице, можно включить питание от сети. Ниже экрана загорится небольшой красный индикатор. Система находится в режиме ожидания и готова к эксплуатации. После того, как телевизор установлен, Вы можете самостоятельно настроить каналы, как описано в главе «Первоначальная настройка телевизора» на стр. 14.

Конструкция телевизора такова, что, когда он не используется, он находится в режиме ожидания. Поэтому важно, чтобы Вы не отключали его от электрической сети (чтобы было постоянно доступно дистанционное управление). Телевизор также можно выключить полностью - для этого надо вынуть вилку сетевого шнура из розетки.

ВНИМАНИЕ! Все кабели должны быть закреплены в телевизоре при помощи кабельных стяжек, входящих в комплект поставки, как показано на рисунке.

Когда Вы выполните все соединения и закрепите кабели, следует установить на место кабельную крышку.

Вы можете, например, подсоединить головные телефоны для прослушивания радиостанций или звукового сопровождения телепередач либо подключить видеокамеру для просмотра на телевизоре видеофильмов, снятых и смонтированных Вами. Если Вы, например, подключили видеомагнитофон BeoCord V 8000, то Вы можете скопировать записи с видеокамеры на видеокассету.

Разъемы для временного подключения

PHONES

Вы можете подсоединить головные стереотелефоны к разъему PHONES. Громкоговорители телевизора отключаются при подсоединении наушников и вновь включаются после их отсоединения.

Эти разъемы предназначены для подключения видеокамеры:

VIDEO

Для видеосигнала.

R – L

Для аудиосигналов (правый и левый звуковые каналы соответственно).

Просмотр цифровых изображений на Вашем телевизоре

Для просмотра изображений, хранящихся в видеокамере, подключите ее и включите телевизор. Телевизор автоматически примет сигнал, и Вы сможете просматривать на экране неподвижные изображения.

Если сигнал видеокамеры выключен ...

- > Нажимайте LIST до тех пор, пока на Beo4 не будет отображено CAMERA, после этого нажмите GO.

Для вызова функции CAMERA на дисплей Beo4 необходимо сначала добавить ее в рабочий список функций пульта Beo4. Дальнейшую информацию см. в главе «Настройка Beo4» на стр. 52.

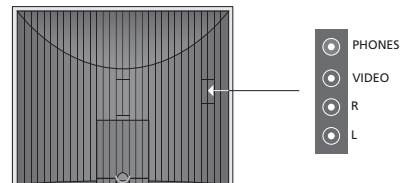

Просмотр и копирование записей, отснятых видеокамерой

Если Вы подключили к Вашему телевизору видеомагнитофон (например, BeoCord V 8000) и видеокамеру, то Вы можете копировать записи с видеокамеры на видеокассету, установленную в видеомагнитофон.

Для копирования записи с видеокамеры ...

- > Подключите Вашу видеокамеру и включите на ней воспроизведение. Телевизор автоматически примет сигнал, и Вы увидите на экране изображение.
- > Для начала записи дважды нажмите RECORD.

Запись с видеокамеры прекращается при выборе другого устройства или при выключении телевизора во время записи. Во время записи просмотр телепередач невозможен.

Панель разъемов

Панель разъемов Вашего телевизора предназначена для подсоединения кабелей ввода сигналов, а также дополнительной аппаратуры, например, видеорекордера или аудиосистемы Bang & Olufsen, подключенной по линии сопряжения.

Разъемы AV - это основные разъемы, к которым подключаются дополнительные устройства. Все устройства, подключенные к этим разъемам, должны быть зарегистрированы в меню CONNECTIONS. Дальнейшую информацию см. в главе «Первоначальная настройка телевизора» на стр. 12.

Кроме того, можно подключить компьютер и использовать телевизор в качестве монитора.

DVI

Разъем DVI предназначен для приема цифровых или аналоговых изображений от внешнего персонального компьютера (ПК). Поддерживаются следующие разрешения:

60 Гц;
640×480, 800×600, 1024×768, 1366×768.

~

Разъем для подключения сетевого шнура.

L

Левый звуковой канал, сигнал линейного уровня (для звука, поступающего с ПК).

R

Правый звуковой канал, сигнал линейного уровня (для звука, поступающего с ПК).

STAND

Для подключения подставки с электроприводом.

AV2 (AV)

21-контактный разъем предназначен для соединения с аудио/видеоразъемами других устройств, например, проигрывателя DVD дисков, устройства Set-top box, второго декодера или игровой приставки.

Данный разъем можно также использовать для подключения расширительного блока AV 2, обеспечивающего возможность подключения дополнительной аппаратуры других изготовителей (не Bang & Olufsen).

AV1 (AV VMEM)

21-контактный разъем для подключения видеорекордера Bang & Olufsen, устройства Set-top box, декодера или другого кассетного видеомagneтофона. Вы также можете подключать другое оборудование.

MASTER LINK

Разъем для подключения совместимой аудиосистемы Bang & Olufsen.

Кроме того, этот разъем можно использовать для передачи звуковых сигналов по всему дому с помощью системы BeoLink.

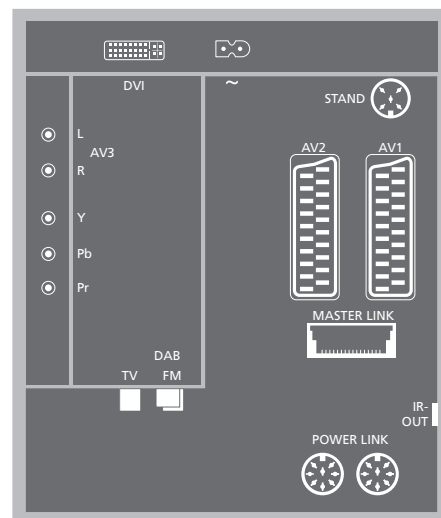

DAB

Разъем для подключения внешней антенны DAB.

TV

Разъем для подключения внешней телевизионной антенны или кабеля сети кабельного телевидения; если телевизор установлен в сопряженной комнате, к этому разъему подсоединяется кабель от телевизора, установленного в главной комнате.

FM

Разъем для подключения внешней антенны диапазона FM.

POWER LINK

Для подключения внешних акустических колонок Bang & Olufsen.

IR out

Для подключения устройства Set-top box.

Подключение компьютера

Отключите телевизор, компьютер и всю подключенную к компьютеру аппаратуру от электрической сети.

Используя кабель соответствующего типа, приобретенный у торгового представителя Bang & Olufsen, соедините разъем выхода DVI или VGA компьютера с разъемом DVI телевизора.

Для прослушивания звука, поступающего от компьютера через громкоговорители телевизора, используя кабель соответствующего типа, соедините звуковой выход компьютера с разъемами L – R телевизора.

Отключите телевизор, компьютер и всю подсоединенную к компьютеру аппаратуру от электрической сети.



ВНИМАНИЕ! Если Вы хотите подключить компьютер к телевизору и использовать телевизор в качестве монитора, то, перед тем как соединять компьютер и телевизор, отключите от сети электропитания телевизор, компьютер и всю остальную подсоединенную к ним аппаратуру.

Кроме того, компьютер должен быть подключен к заземленной сетевой розетке, как указано в руководстве по установке компьютера.

В этой главе описано, как подключать к телевизору дополнительную видеоаппаратуру.

Декодер можно подключить к телевизору, используя разъем AV2. Кроме того, если в составе Вашего комплекса аппаратуры имеется видеорекордер Bang & Olufsen, следует подключить декодер к видеорекордеру.

Устройство Set-top box можно подключить к любому разъему AV.

При подключении видеорекордера Bang & Olufsen Вам необходимо подсоединить его к разъему AV1; телевизор регистрирует соединение автоматически.

Убедитесь в том, что все подсоединенные устройства зарегистрированы в меню CONNECTIONS. Дальнейшую информацию см. в главе «Регистрация дополнительной видеоаппаратуры» на стр. 40.

Подключение декодера

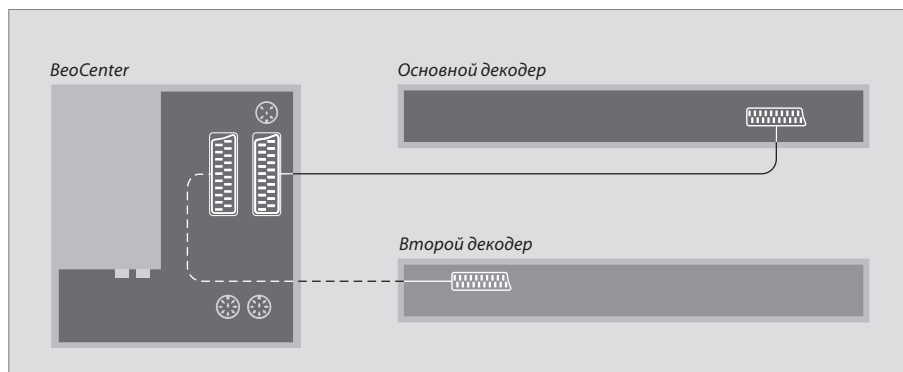

Перед подключением внешних устройств отключите от сети все системы, к которым производится подключение.

- > Подключите кабель внешней антенны к разъему TV на телевизоре.
- > Подключите декодер к 21-контактному разъему AV1 на панели разъемов телевизора.

Если Вы хотите подключить ВЧ декодер, подсоедините кабель наружной антенны к входному разъему декодера, а затем подключите кабель передачи сигнала к антенному разъему телевизора (с маркировкой TV IN).

Обнаружение настроенных программ и декодера

В большинстве случаев подключенный декодер регистрируется автоматически в ходе настройки. Декодер должен автоматически опознать закодированные каналы. Если же этого не происходит, такой канал может быть дополнительно настроен вручную через меню MANUAL TUNING. Пожалуйста, см. раздел «Регулировка настроенных радиостанций и ТВ каналов» в главе «Редактирование настроенных ТВ каналов» на стр. 18.

Подключение устройства Set-top box

Перед подключением внешних устройств отключите от сети все системы, к которым производится подключение.

- > Подключите один конец 21-контактного кабеля AV к устройству Set-top box.
- > Проведите кабель к разъему AV1 или AV2 на задней панели телевизора.
- > Подключите ИК передатчик к разъему IR OUTPUT телевизора.
- > Прикрепите ИК передатчик к ИК приемнику на устройстве Set-top box.

Для надлежащей работы пульта дистанционного управления, поставляемого с устройством Set-top box, не закрывайте полностью ИК приемник.

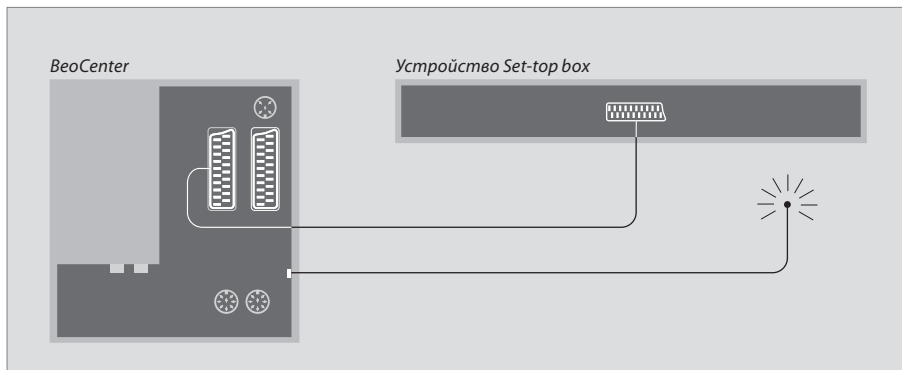

Автоматическое переключение в режим ожидания ...

После регистрации устройства Set-top box в меню CONNECTIONS Вы сможете выбрать время переключения «AUTO STANDBY» для Вашего устройства Set-top box. Это означает, что Вы можете выбрать, должно ли подключенное устройство Set-top box автоматически переключаться в режим ожидания.

На выбор предлагаются следующие варианты:

- AFTER 0 MIN ... Устройство Set-top box переключится в режим ожидания немедленно, как только Вы выберете другой источник.
- AFTER 30 MIN ... Устройство Set-top box переключится в режим ожидания 30 минут спустя после того, как Вы выберете другой источник*.
- AT TV STANDBY ... Устройство Set-top box переключится в режим ожидания после того, как Вы переключите в режим ожидания телевизор.
- NEVER ... Устройство Set-top box никогда не будет автоматически переключаться в режим ожидания.
- FOLLOW TV ... Устройство Set-top box включится, когда Вы включите телевизор и он переключится в режим ожидания либо когда Вы переключите телевизор в режим ожидания.

**Если Вы переключите телевизор в режим ожидания до истечения 30 минут, устройство Set-top box также переключится в режим ожидания.*

Настройка устройств Set-top box должна выполняться в соответствии с прилагаемыми к ним руководствами.

Подключение рекордера Bang & Olufsen

Перед подключением внешних устройств отключите от сети все системы, к которым производится подключение.

- > Подключите один конец 21-контактного кабеля AV к разъему AV на задней панели видеомагнитофона.
- > Затем проведите кабель к разъему AV 1 на задней панели телевизора.

В случае потери или нарушения соединения между телевизором и рекордером, при попытке программирования записи по таймеру на экране появляется сообщение CONNECTION LOST (Соединение нарушено). Восстановите соединение и попробуйте вновь запрограммировать запись.

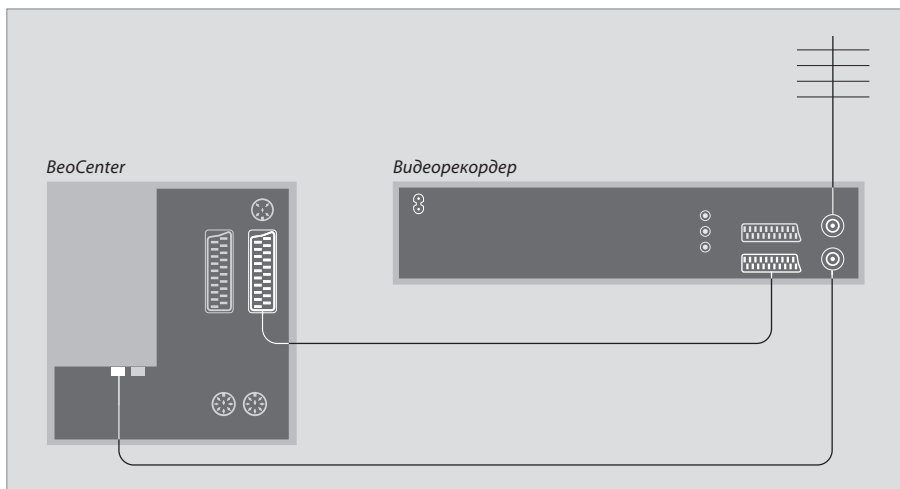

Подключение антенны

Воспользуйтесь кабелем наружной антенны (или сети кабельного ТВ) и антенным кабелем, имеющимися в комплекте видеорекордера.

- > Подключите кабель наружной антенны к разъему для ввода сигнала, находящемуся на задней панели видеорекордера и имеющему маркировку **ГГ**.
- > Антенный сигнал передается на телевизор по антенному кабелю, поставляемому с рекордером.
- > Подсоедините один конец кабеля к разъему TV на видеорекордере, а другой - к антенному разъему TV на панели разъемов телевизора.

BeoCord V 8000

Если Вы подключите к Вашему телевизору видеомагнитофон BeoCord V 8000, то некоторые функции BeoCord V 8000 будут работать не так, как описано в руководстве BeoCord V 8000, а некоторые будут недоступны. Дополнительные инструкции, касающиеся использования BeoCord V 8000, Вы можете получить у торгового представителя компании Bang & Olufsen.

Если Вы подключили дополнительную видеоаппаратуру к Вашему телевизору, то следует зарегистрировать эти устройства в меню CONNECTIONS.

Если система устанавливается в первый раз, то аппаратура, подключенная в этот момент, регистрируется телевизором и на экране автоматически появляется меню CONNECTIONS. Если Вы затем подключите аппаратуру для длительного пользования, необходимо будет зарегистрировать ее в меню CONNECTIONS.

Информацию о том, где и как подключать дополнительную аппаратуру, см. на предыдущих страницах и в главе «Панель разъемов» на стр. 34.

Что подключено?

После регистрации устройств, подключенных к телевизору, Вы сможете управлять ими с помощью пульта дистанционного управления Beo4.

- > Нажмите **TV**, чтобы включить телевизор.
- > Нажмите **MENU** для вызова меню TV SETUP, затем нажмите **▼** для подсвечивания OPTIONS.
- > Нажмите **GO** для вызова меню OPTIONS. Меню CONNECTIONS уже подсвечено.
- > Нажмите **GO** для вызова меню CONNECTIONS.
- > Нажимайте **◀** или **▶**, чтобы выбрать для AV1 вариант, который подходит для устройства, подключенного к этому разъему.
- > Нажмите **▼** для перехода к AV2, затем нажатием **◀** или **▶** выберите вариант AV, соответствующий подключенному устройству.
- > Нажмите **GO** для сохранения данной настройки.
- > Нажмите **STOP** для возврата к предыдущим меню или **EXIT** для выхода из всех меню.

Дальнейшую информацию о меню CONNECTIONS см. в главе «Экранные меню» на стр. 54.

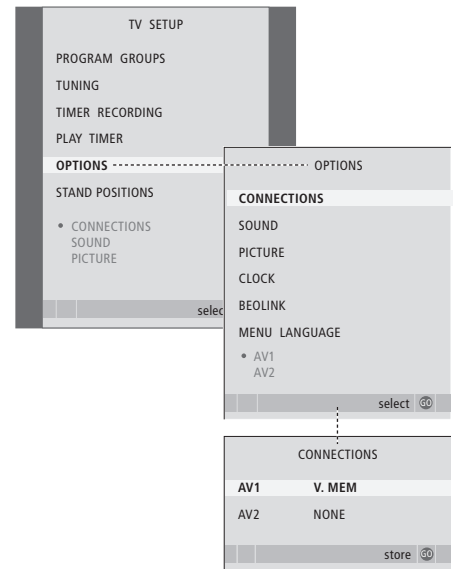

Если, по той или иной причине, Вы отключили дополнительную аппаратуру, а затем отключили телевизор от сети, то может потребоваться повторно зарегистрировать эту аппаратуру после включения, даже если Вы не внесли в схему подключения дополнительной аппаратуры никаких изменений.

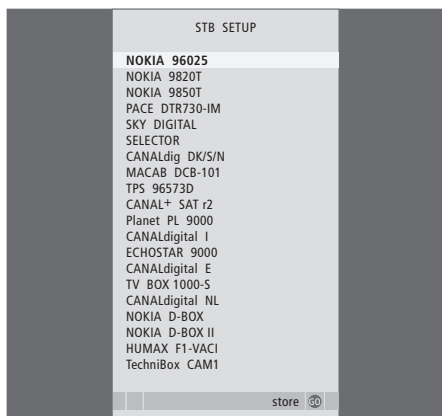

Если подключено устройство Set-top box, Вы получите запрос-подсказку на выбор Вашего устройства Set-top box из экранного списка при выборе STB в меню CONNECTIONS.

Все Ваши устройства Bang & Olufsen можно подключить к системе BeoLink. Это позволит Вам распределять звук и изображение от одного центрального источника во все комнаты дома.

Расширенные функции управления, 3

Все, что Вам необходимо знать о функциях Вашего телевизора, выходящих за рамки повседневного использования, например, о том, как управлять функциями воспроизведения по таймеру, перехода в режим ожидания по таймеру и как управлять подключенным устройством Set-top box.

Настройка и предпочитаемые параметры, 11

Ознакомьтесь с тем, как выполнить настройку телевизора при первом включении и как настраивать каналы. Кроме того, эта глава содержит информацию о настройках времени, даты, изображения, звука и положений подставки.

Размещение, назначение разъемов и подключения, 29

Ознакомьтесь с тем, как переносить и где размещать Ваш телевизор, а также с расположением разъемов. Ознакомьтесь с тем, как подключить к Вашему телевизору устройство Set-top box, видеорекордер или декодер и как зарегистрировать дополнительную аппаратуру.

Система BeoLink, 43

- Подключение аудиосистемы и управление ею, 44
- Ваш телевизор в сопряженной комнате, 48
- Два телевизора в одной комнате, 51
- Настройка Beo4, 52

Экранные меню, 54

Общее описание экранных меню.

Указатель, 62

При подключении к телевизору совместимой аудиосистемы Bang & Olufsen, осуществляемом с помощью кабеля Master Link, Вы сможете воспользоваться всеми преимуществами, предоставляемыми интегрированной аудио/ видеосистемой.

Вы сможете прослушивать компакт-диски на аудиосистеме через громкоговорители телевизора или звуковое сопровождение телепередач через акустические колонки Вашей аудиосистемы.

Компоненты аудио/видеосистемы можно расположить вместе в одной комнате или по отдельности в двух комнатах: телевизор - в одной комнате, а аудиосистему с комплектом акустических колонок – в другой.

Если Вы отключите встроенный радиоприемник Вашего телевизора, то его нельзя будет использовать как источник.

Не все аудиосистемы Bang & Olufsen поддерживают интеграцию с телевизором.

Подключение радиоприемника

Если Вы подключили к телевизору аудиосистему, необходимо вызвать меню BeoLink и задать, каким образом следует использовать радиоприемник:

- > Нажмите **TV**, чтобы включить телевизор.
- > Нажмите **MENU** для вызова меню SETUP.
- > Нажимайте **▼**, чтобы перейти к OPTIONS, затем нажмите **GO** для вызова меню OPTIONS.
- > Нажимайте **▼**, чтобы перейти к BEOLINK, затем нажмите **GO** для вызова меню BEOLINK.
- > Нажимайте **▲** или **▼** для переходов по пунктам меню, затем нажмите **◀** или **▶**, чтобы изменить настройки.

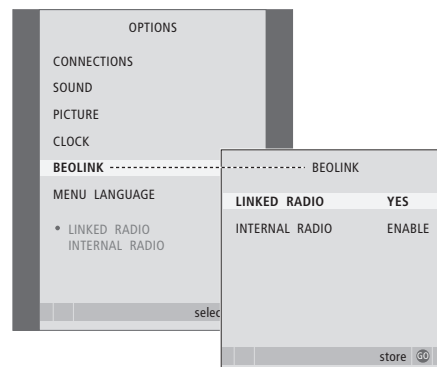

Настройка режима работы

Если Ваш телевизор используется в составе аудио/видеосистемы, Вы можете запрограммировать для него определенный режим работы (при помощи пульта Beo4). Сначала переключите всю систему в режим ожидания.

Установка режима работы телевизора

- > Удерживая в нажатом положении кнопку **•** на пульте Beo4, нажмите **LIST**.
- > Затем отпустите обе кнопки.
- > Нажимайте **LIST** до тех пор, пока на дисплее Beo4 не будет отображено OPT10N?, после этого нажмите **GO**.
- > Нажимайте **LIST** до тех пор, пока на дисплее пульта Beo4 не будет отображено V.OPT, после этого введите соответствующий номер (1, 2 или 4).

Установка режима работы аудиосистемы

- > Удерживая в нажатом положении кнопку **•** на пульте Beo4, нажмите **LIST**.
- > Затем отпустите обе кнопки.
- > Нажимайте **LIST** до тех пор, пока на дисплее Beo4 не будет отображено OPT10N?, после этого нажмите **GO**.
- > Нажимайте **LIST** до тех пор, пока на Beo4 не будет отображено A.OPT, после этого введите соответствующий номер (0, 1, 2, 5 или 6).

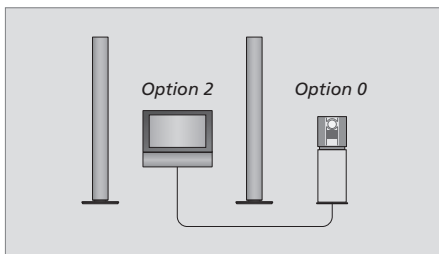

Телевизор и аудиосистема установлены в одной комнате - все акустические колонки подсоединены к телевизору.

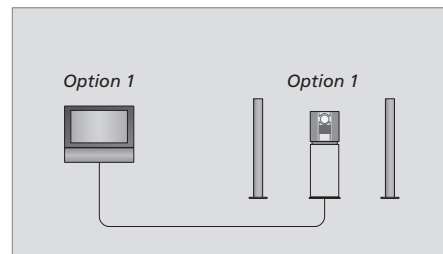

Вы можете установить Ваш телевизор (с подсоединенными акустическими колонками или без них) и аудиосистему (с подсоединенным комплектом колонок) в одной комнате.

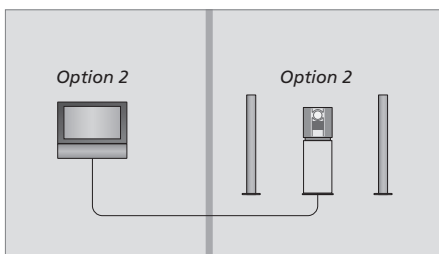

Вы можете установить аудиосистему в одной комнате, а телевизор (с подсоединенными акустическими колонками или без них) - в другой.

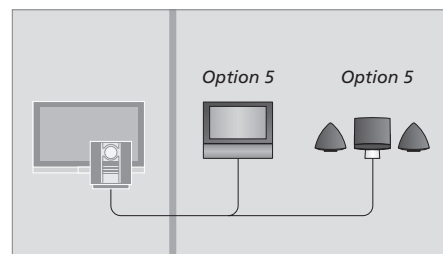

Если Ваш телевизор установлен в сопряженной комнате и в ней размещена также аудиосистема, следует установить режим 5 (Option 5).

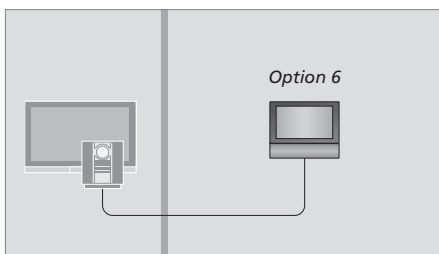

Если Ваш телевизор установлен в сопряженной комнате и в ней нет аудиосистемы, следует установить режим 6 (Option 6).

Использование интегрированной аудио/видеосистемы

Если Вы объедините аудиосистему и телевизор, то сможете выбрать комбинацию акустических систем, подходящую для текущих аудио- и видеопрограмм, а также для записи звукового сопровождения телепрограмм и видеозаписей на аудиосистеме.

Запись звукового сопровождения видеозаписи

Если Вы слушаете звуковое сопровождение Вашего телевизора через акустические колонки аудиосистемы Bang & Olufsen и в Вашей аудиосистеме имеется кассетный магнитофон, Вы можете записать звуковое сопровождение с телевизора на кассетный магнитофон. Более подробную информацию см. в руководстве, прилагающемся к Вашей аудиосистеме.

На схемах включения, представленных на этой странице, показано, какой радиоприемник включается в том случае, когда Вы включили встроенный радиоприемник и радиоприемник, находящийся в сопряженной комнате (подключенный к Вашему телевизору по линии сопряжения).

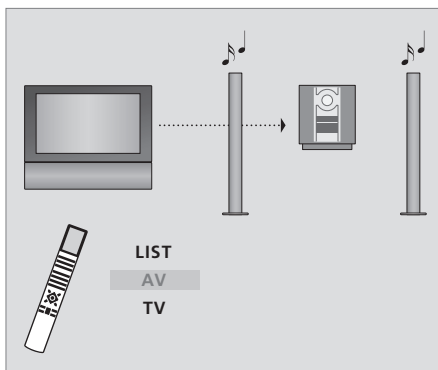

Для прослушивания звука от источника, доступного из телевизора через акустические колонки аудиосистемы без включения экрана, нажимайте LIST до появления AV* на дисплее Beo4, затем нажмите кнопку источника, например, TV.

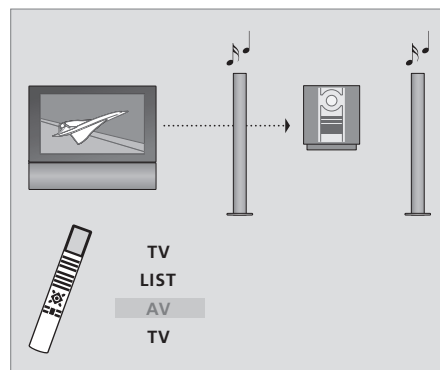

Для прослушивания звука телевизора через акустические колонки аудиосистемы при наличии изображения на экране нажмите TV, затем нажимайте LIST до тех пор, пока на дисплее пульта Beo4 не будет отображено AV*, затем снова нажмите TV.

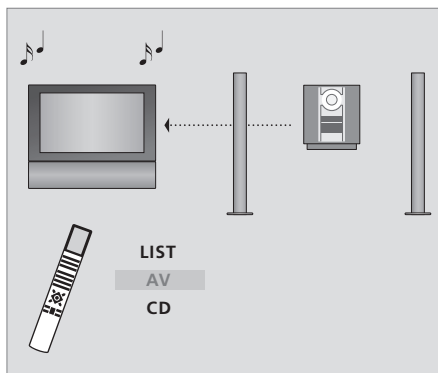

Для прослушивания звука от аудиосистемы через громкоговорители телевизора нажимайте LIST до тех пор, пока на дисплее пульта Beo4 не будет отображено AV*, затем нажмите кнопку аудиосистемы, например, CD.

*Для вызова функции AV на дисплей Beo4 необходимо сначала добавить ее в рабочий список функций Beo4. Дальнейшую информацию см. в главе «Настройка Beo4» на стр. 52.

Ваш телевизор и аудиосистема находятся в сопряженной комнате

Если Вы установили телевизор в сопряженной комнате и включили встроенный радиоприемник, то можно выбрать, какой именно радиоприемник Вы хотите слушать. Однако встроенный радиоприемник телевизора можно использовать только в том случае, если Вы включили его так, как описано на стр. 46.

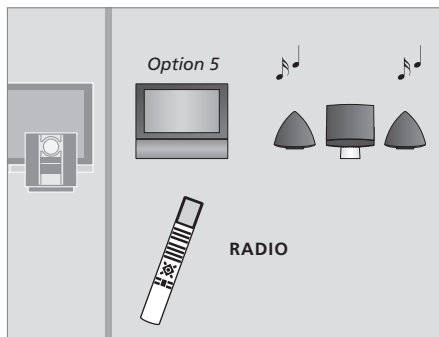

Для прослушивания радиоприемника, имеющегося в аудиосистеме, просто нажмите **RADIO**.

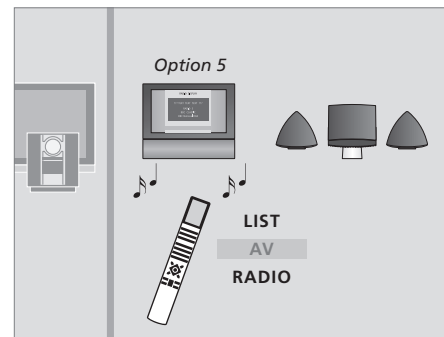

Для прослушивания встроенного радиоприемника телевизора нажимайте **LIST** до тех пор, пока на дисплее Beo4 не появится **AV***, затем нажмите **RADIO**.

Если в Вашем доме установлена система BeoLink и Вы решили разместить телевизор в сопряженной комнате, то через этот телевизор Вы сможете управлять всеми подключенными системами.

При подключении телевизора для использования его в сопряженной комнате следуйте процедуре, описанной ниже:

- 1 Подключите телевизор сопряженной комнаты к электрической сети
- 2 С помощью пульта Beo4 запрограммируйте телевизор сопряженной комнаты на Режим 6*
- 3 Отключите телевизор сопряженной комнаты от электрической сети
- 4 Подключите внешние антенны и линию сопряжения
- 5 Снова подключите телевизор сопряженной комнаты к сети.

Настройка режима работы

Для надлежащей работы всей системы чрезвычайно важно, чтобы телевизор в сопряженной комнате был запрограммирован на правильный режим перед его подключением к системе главной комнаты!

Для установки правильного режима работы телевизора в сопряженной комнате ...

- > Удерживая в нажатом положении кнопку **•**, нажмите **LIST**.
- > Затем отпустите обе кнопки.
- > Нажимайте **LIST** до тех пор, пока на дисплее Beo4 не будет отображено **OPTION?**, после этого нажмите **GO**.
- > Нажимайте **LIST** до тех пор, пока на Beo4 не будет отображено **V.OPT**, затем нажмите **6***.

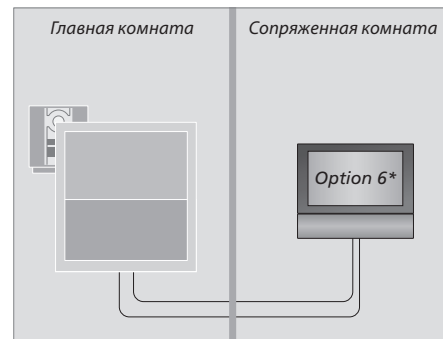

**Если телевизор подключается для использования в сопряженной комнате, в которой уже имеется другая подключенная аппаратура, например, акустические колонки, следует запрограммировать телевизор на режим 5.*

Рабочая частота линии сопряжения

При смене частоты линии сопряжения в главной комнате системы убедитесь в том, что частота, используемая в сопряженных комнатах, совпадает с частотой главной комнаты.

Для изменения частоты линии сопряжения ...

- > Нажмите **TV**, чтобы включить телевизор.
- > Нажмите **MENU** для вызова меню TV SETUP, затем нажмите **▼**, чтобы подсветить TUNING.
- > Нажмите **GO** для вызова меню TV TUNING, затем нажимайте **▼**, чтобы подсветить LINK FREQUENCY.
- > Нажмите **GO** для вызова меню LINK FREQUENCY. Пункт FREQUENCY уже подсвечен.
- > Нажимайте **◀** или **▶** для поиска частоты.
- > Нажмите **GO** для сохранения настроек либо ...
- > ... нажмите **EXIT** для выхода из всех меню без сохранения.

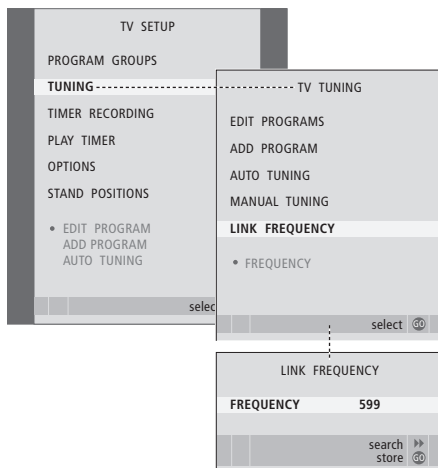

Управление аппаратурой из сопряженной комнаты

Когда Вы находитесь в сопряженной комнате, Вы можете управлять всеми подключенными системами с пульта Beo4.

Пользование устройствами, находящимися только в одной из комнат ...

Нажмите кнопку включения устройства, которое Вы хотите использовать

RADIO

Управление выбранным устройством осуществляется как обычно

Пользование устройством, находящимся в главной комнате, - однотипные устройства расположены и в главной, и в сопряженной комнатах ...

Нажимайте LIST на пульте Beo4 до тех пор, пока на дисплее пульта не будет отображено LINK*

LIST

LINK

Нажмите кнопку включения устройства, которое Вы хотите использовать

TV

Управление устройством осуществляется как обычно

Пользование устройством, находящимся в сопряженной комнате, - однотипные устройства расположены и в главной, и в сопряженной комнатах ...

Нажмите кнопку включения устройства, которое Вы хотите использовать

TV

Управление устройством осуществляется как обычно

Прослушивание звука в режиме стерео в сопряженной комнате ...

Обычно звук, распределяемый с устройства главной комнаты, например, с устройства Set-top box, передается в сопряженную комнату в режиме монозвучания. Однако Вы можете выбрать и стереозвучание:

Нажмите, чтобы включить телевизор

TV

Нажимайте до тех пор, пока на дисплее Beo4 не появится AV*

LIST

AV

Нажмите для включения устройства, подсоединенного к системе главной комнаты, например, устройства Set-top box

DTV

Во время использования данной функции невозможна трансляция сигналов с других устройств главной комнаты в другие системы, находящиеся в сопряженных комнатах.



*Для вызова функций LINK и AV на дисплей Beo4 необходимо сначала добавить их в рабочий список функций пульта Beo4. Дальнейшую информацию см. в главе «Настройка Beo4» на стр. 52.

Если Вы разместите Ваш BeoCenter 6 в комнате, где уже имеется телевизор Bang & Olufsen, команды пульта Beo4 могут приниматься обоими телевизорами; поэтому необходимо изменить способ включения BeoCenter 6. Это предотвратит одновременное срабатывание обоих телевизоров.

Управление обоими телевизорами с одного пульта управления

Для того чтобы Ваш телевизор работал надлежащим образом, важно установить правильный режим:

Для настройки телевизора на работу в Режиме 4 ...

- > Удерживая в нажатом положении кнопку **•** на пульте Beo4, нажмите **LIST**.
- > Затем отпустите обе кнопки.
- > Нажимайте **LIST** до тех пор, пока на дисплее Beo4 не будет отображено **OPTION?**, после этого нажмите **GO**.
- > Нажимайте **LIST** до тех пор, пока на Beo4 не будет отображено **V.OPT**, затем нажмите **4**.

Управление телевизором, работающим в Режиме 4 ...

Как правило, Вы можете включить источник (например, телевизор) простым нажатием соответствующей кнопки на пульте Beo4.

Однако, если Вы установили на телевизоре Режим 4, следует сделать следующее:

- > Нажимайте **LIST** до тех пор, пока на дисплее Beo4 не появится **LINK***.
- > Затем нажмите кнопку источника, например, **TV**.

**Для вызова функции LINK на дисплей Beo4 необходимо сначала добавить ее в рабочий список функций Beo4.*

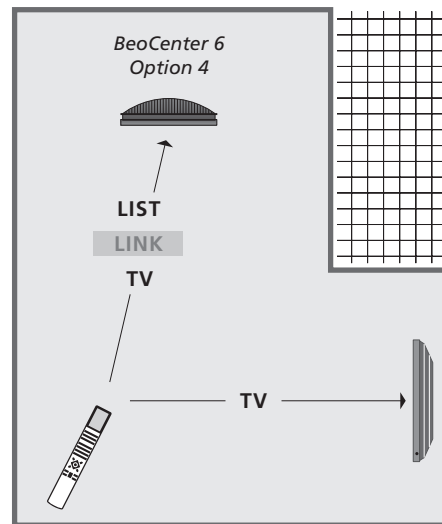

Для использования телетекста на телевизоре, для которого Вы установили Режим 4, необходимо задать на Beo4 режим VIDEO 3, однако при этом станут недоступными некоторые функции Beo4, используемые в других режимах работы телевизора. Дальнейшую информацию см. в главе «Настройка Beo4» на стр. 52.

Кнопки Beo4 обеспечивают возможность прямого дистанционного управления многими функциями телевизора. Однако с помощью дисплея Beo4 Вы сможете управлять и рядом дополнительных функций.

Если на дисплее Beo4 отображено сокращенное обозначение устройства (TV, RADIO и т.п.), то с помощью кнопки LIST можно вызывать на дисплей дополнительные функции управления данным устройством, для которых отсутствуют кнопки на пульте Beo4. Кроме того, Вы можете включать дополнительные устройства, подсоединенные к Вашему телевизору.

Для наиболее удобного управления Вашим телевизором Вы можете настроить пульт Beo4 по своему усмотрению и изменить очередность появления дополнительных функций на дисплее.

Имейте, пожалуйста, в виду, что Beo4 содержит список всех дополнительных аудио- и видеофункций Bang & Olufsen; однако, вызванные на дисплей Beo4 дополнительные функции работают только в том случае, если они поддерживаются телевизором.

Конфигурирование Beo4

Пульт Beo4 поставляется уже настроенным на использование с BeoCenter 6. Однако, если Вы приобрели новый пульт Beo4, Вы можете настроить его для работы с Вашим телевизором и самостоятельно.

Нажмите и удерживайте в нажатом положении кнопку режима ожидания

Нажмите для перехода в режим настройки пульта Beo4

Затем отпустите обе кнопки. На дисплее будет отображено ADD?

Нажимайте кнопку до тех пор, пока на Beo4 не будет отображено CONFIG?

Нажмите для перехода в режим выбора типа конфигурации

Нажимайте кнопку до тех пор, пока на Beo4 не будет отображено VIDEO?

Нажмите для перехода в режим настройки видеопараметров

Нажимайте кнопку до тех пор, пока на Beo4 не будет отображено VIDEO 2*

Нажмите для сохранения конфигурации

На дисплее будет отображено STORED, указывая на то, что конфигурация сохранена. Выход из режима настройки пульта Beo4 осуществляется автоматически

*Если Вы установили на телевизоре Режим 4, выберите VIDEO 3.

Добавление дополнительной «кнопки»

При добавлении новой функции в список Beo4 Вы можете вывести для нее на дисплей Beo4 новую «кнопку».

Нажмите и удерживайте в нажатом положении кнопку режима ожидания

Нажмите для перехода в режим настройки пульта Beo4

Затем отпустите обе кнопки. На дисплее будет отображено ADD?

Нажмите, чтобы вызвать список доступных «кнопок», из которого можно выбрать добавляемую «кнопку». На дисплее будет отображена мигающая первая «кнопка»

Нажимайте для перехода вперед или назад по списку всех дополнительных «кнопок»

Нажмите для добавления «кнопки» в определенную позицию или в начало списка «кнопок» либо ...

... нажмите, чтобы вставить «кнопку» в определенную позицию списка

Будет отображено сообщение ADDED, указывающее на то, что «кнопка» добавлена. Выход из режима настройки пульта Beo4 осуществляется автоматически

LIST

ADD?

GO

▲
▼

GO

1 – 9

ADDED

LIST

ADD?

LIST

CONFIG?

GO

LIST

VIDEO?

GO

LIST

VIDEO 2

GO

STORED

Изменение очередности появления дополнительных «кнопок»

Вы можете изменить очередность появления дополнительных «кнопок» при нажатии LIST.

Нажмите и удерживайте в нажатом положении кнопку режима ожидания

•

Нажмите для перехода в режим настройки пульта Beo4

LIST

Затем отпустите обе кнопки. На дисплее будет отображено ADD?

ADD?

Нажимайте до тех пор, пока на Beo4 не будет отображено MOVE?

LIST

MOVE?

Нажмите для вызова списка дополнительных «кнопок». На дисплее будет отображена первая «кнопка»

GO

Нажимайте для перемещения к концу или к началу списка дополнительных «кнопок»

▲
▼

Нажимайте для перемещения «кнопки», название которой отображено на дисплее, в начало списка или ...

GO

... нажмите, чтобы вставить «кнопку» в определенную позицию списка

1 – 9

Появится сообщение MOVED, указывающее на то, что «кнопка» перемещена. Выход из режима настройки пульта Beo4 осуществляется автоматически

MOVED

Удаление дополнительной «кнопки»

Вы можете удалить любую из дополнительных «кнопок», которые становятся доступными при нажатии LIST.

Нажмите и удерживайте в нажатом положении кнопку режима ожидания

•

Нажмите для перехода в режим настройки пульта Beo4

LIST

Затем отпустите обе кнопки. На дисплее будет отображено ADD?

ADD?

Нажимайте до тех пор, пока на Beo4 не будет отображено REMOVE?

LIST

REMOVE?

Нажмите для вызова списка дополнительных «кнопок». На дисплее будет отображена первая «кнопка»

GO

Нажимайте для перемещения к концу или к началу списка дополнительных «кнопок»

▲
▼

Нажмите для удаления «кнопки», отображенной на дисплее

GO

Появится сообщение REMOVED, указывающее на то, что «кнопка» удалена. Выход из режима настройки пульта Beo4 осуществляется автоматически

REMOVED

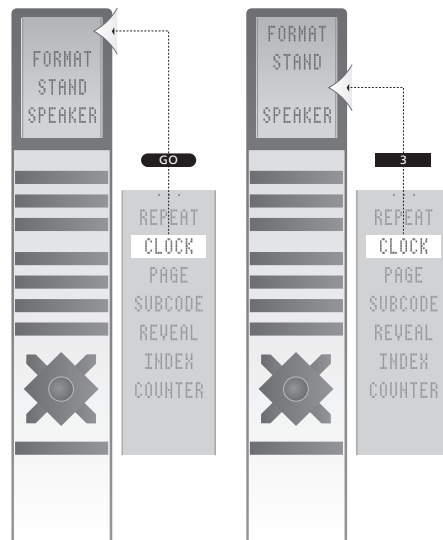

Добавление дополнительной «кнопки» Beo4 либо в начало списка, либо в определенную позицию.

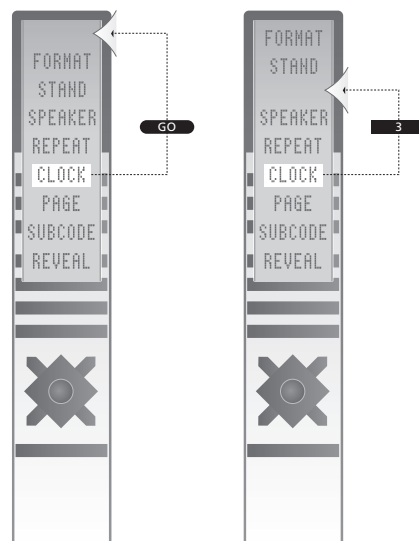

Перемещение дополнительных «кнопок» либо в начало списка, либо в определенную позицию.

Для облегчения ориентации в экранных меню Вашего телевизора в данном разделе представлена общая схема системы меню.

Кроме того, в этой главе приведена подробная информация об отдельных меню.

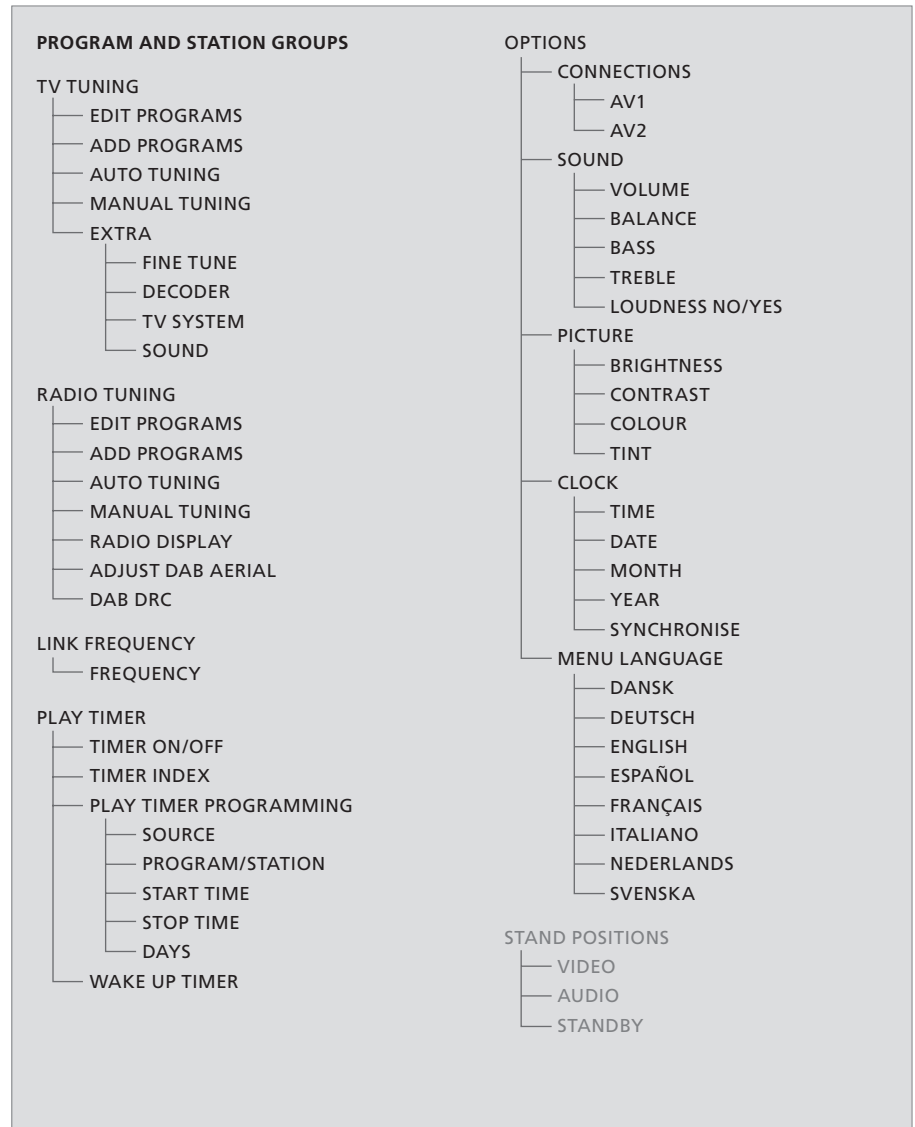

Расширенная система экранных меню для телевизора. Наличие пунктов меню серого цвета указывает на дополнительные функции, доступные в Вашей системе.

Нажмите MENU на Beo4 для вызова главного меню.

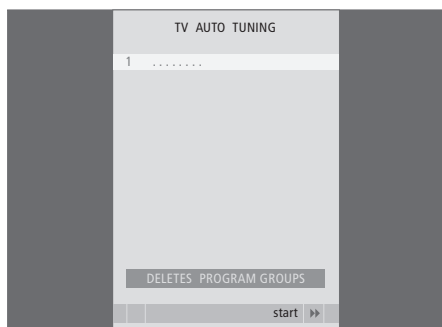

Что находится в меню AUTO TUNING ...

Функция AUTO TUNING является автоматической функцией. После завершения настройки всех имеющихся каналов меню EDIT PROGRAMS появляется автоматически.

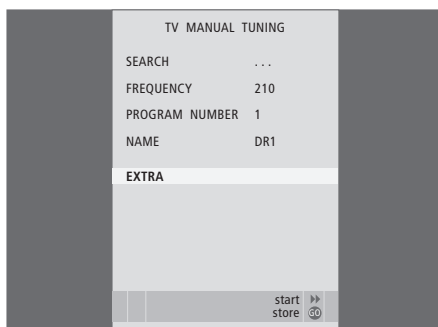

Что находится в меню TV MANUAL TUNING ...

SEARCH ... Начало настройки.
 FREQUENCY ... Выбор частоты для настройки.
 PROGRAM NUMBER ... Сохранение или изменение номера канала. Вы можете сохранить до 99 каналов.
 NAME ... Вызов меню присвоения названия и присвоение названия выбранному каналу.
 EXTRA ... Вызов дополнительного меню TV MANUAL TUNING.

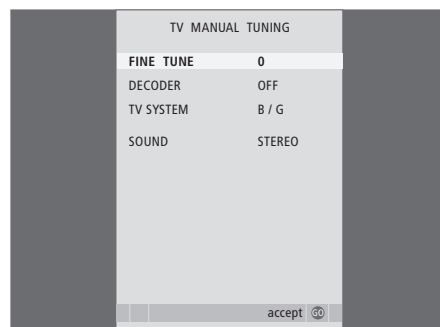

Что находится в дополнительном меню TV MANUAL TUNING ...

FINE TUNE ... Точная настройка частоты выбранного или настроенного канала. При точной настройке диапазон перестройки частоты составляет от -8 до +8.
 (DECODER) ... Декодер необходим для приема кодированных каналов. Как правило, декодер опознается автоматически в ходе настройки, но может быть выбран и с помощью этого пункта меню. Установите для параметра DECODER одно из следующих значений: ON (для включения декодера) или OFF (при отсутствии декодера).
 (TV SYSTEM) ... Система телевизионного вещания. Этот параметр доступен только на некоторых телевизорах, так как обычно система телевизионного вещания выбирается автоматически.
 SOUND (моно, стерео или язык) ... Передачи могут транслироваться с несколькими типами звукового сопровождения - в режимах моно, стерео или на других языках. На соответствующих каналах или частотах выберите один из следующих вариантов: MONO (монофоническое звучание FM/NICAM), STEREO (стереофоническое звучание NICAM/A2), MONO1 (моно, язык 1), MONO2 (моно, язык 2), MONO3 (моно, язык 3) или STEREO2 (стерео, язык 2).

Даже после сохранения определенного типа звукового сопровождения и языка можно переключаться с одного типа звукового сопровождения и языка на другой непосредственно во время просмотра телеканала. Дальнейшую информацию см. в главе «Регулировка звука и изображения» на стр. 8 Руководства.

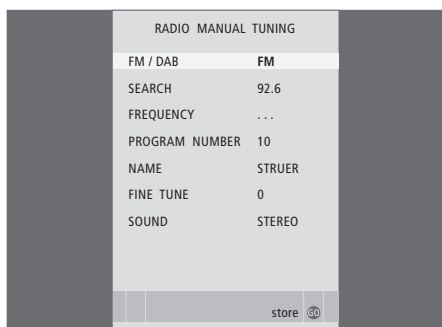

Что находится в меню FM RADIO TUNING ...

FM/DAB ... Выбор FM или DAB*.

SEARCH ... Поиск частоты в диапазоне в направлении возрастания или убывания частоты.

FREQUENCY ... Выбор частоты для настройки.

PROGRAM NUMBER ... Сохранение или изменение номера канала. Вы можете сохранить до 99 каналов.

NAME ... Вызов меню присвоения названия и присвоение названия выбранному каналу.

FINE TUNE ... Точная настройка частоты выбранного или настроенного канала. При точной настройке диапазон перестройки частоты составляет от -4 до +8.

SOUND ... Выбор стереофонического или монофонического звучания. Если прием стереосигнала невозможен из-за шума, приемник автоматически переключится в режим монофонического звучания.

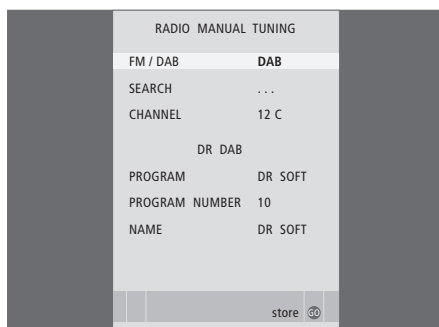

Что находится в меню DAB RADIO TUNING ...

FM/DAB ... Выбор FM или DAB*.

SEARCH ... Поиск частоты в диапазоне в направлении возрастания или убывания частоты.

CHANNEL ... Выбор канала для настройки. Ввод номера канала выполняется с помощью цифровых кнопок, смена букв выполняется с помощью кнопок со стрелками, направленными влево и вправо.

(ENSEMBLE) ... Это поле информирует о том, что обнаружен «ансамбль», при этом никакой выбор в нем невозможен.

PROGRAM ... Выбор различных станций в обнаруженном «ансамбле».

PROGRAM NUMBER ... Сохранение или изменение номера станции. Вы можете сохранить до 99 станций.

NAME ... Вызов меню присвоения названия и присвоение названия выбранной станции.

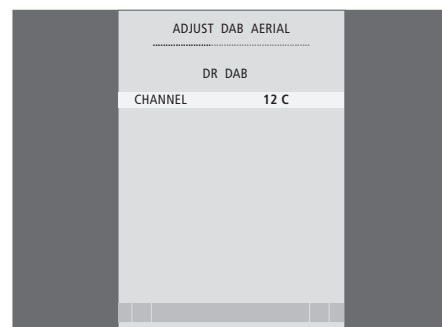

Что находится в меню ADJUST DAB AERIAL* ...

Если обнаружен «ансамбль», то это меню может использоваться для оптимизации приема сигнала.

Полоска в верхней части меню характеризует качество приема.

Если «ансамблей» не обнаружено, Вы можете ввести номер канала, используя цифровые кнопки, при этом смена букв осуществляется кнопками со стрелками, направленными влево и вправо. После этого измените положение антенны DAB так, чтобы в меню появилось название «ансамбля».

*Прием радиостанций DAB возможен только в том случае, если в Вашем телевизоре установлен дополнительный модуль DAB и в Вашем регионе производится DAB-вещание.



Что находится в меню DYNAMIC RANGE CONTROL ...

Для некоторых DAB-станций Вы можете отрегулировать степень сжатия звука, используя функцию DRC (Dynamic Range Control - управление динамическим диапазоном). Сжатие устраняет влияние источников шума, действующих в точке приема.

Имеется двенадцать возможных настроек, три из которых доступны для регулировки:

OFF (не использовать сжатие)

MIDDLE (сжатие, рекомендуемое поставщиком услуг DAB)

MAX (максимальное сжатие, вдвое больше рекомендуемого поставщиком услуг DAB).

Настройки меню DAB DRC не влияют на прием станций, вещаемых без DRC.



Что находится в меню RADIO DISPLAY ...

STYLE ... Выбор настроек дисплея при прослушивании радио. Варианты:

MAXIMUM ... Отображение текста, непрерывно передаваемого вещателем, а также номера станции, ее названия и частоты либо названия «ансамбля».

TIME OUT ... Отображение дисплея максимального размера и его последующее удаление с экрана после того, как будет один раз показан текст, транслируемый вещателем.

MINIMUM ... Отображение номера радиостанции и ее названия.

OFF ... В режиме радиоприемника дисплей не отображается совсем.

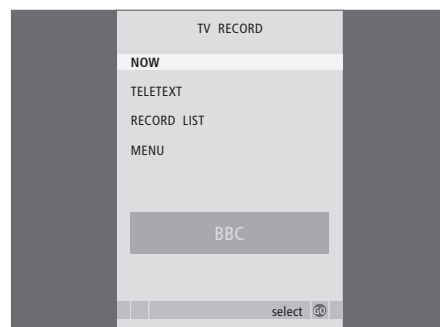

Что находится в меню TV RECORD ...

NOW ... Этот параметр используется для немедленного начала записи. Альтернативный вариант для немедленного начала записи - дважды нажать RECORD.

TELETEXT ... Этот параметр используется для программирования записи по таймеру из системы телетекста.

RECORD LIST ... Этот параметр используется для проверки или удаления запрограммированных Вами заданий на запись.

MENU ... Этот параметр используется для программирования записи по таймеру в меню записи.

Это меню доступно только в том случае, если к Вашему телевизору подключен кассетный видеомаягнитофон VeoCord V 8000.

Некоторые функции VeoCord V 8000 при использовании с этим телевизором работают по-другому, не так, как описано в руководстве видеомаягнитофона VeoCord V 8000; некоторые функции недоступны. Дополнительные инструкции, касающиеся использования VeoCord V 8000, Вы можете получить у торгового представителя компании Bang & Olufsen.

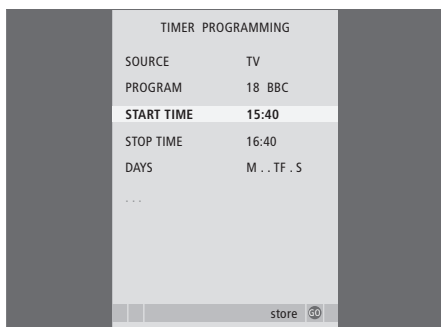

Что находится в меню **TIMER PROGRAMMING ...**

SOURCE

Выберите источник для таймера из числа источников, доступных в Вашей системе. Выберите STANDBY, если хотите выключить телевизор. Если к Вашему телевизору подключены другие видео- или аудиосистемы, они также будут выключены.

PROGRAM (Program number) ... После выбора устройства-источника выберите нужный Вам номер канала.

START TIME и STOP TIME ... Введите время включения и/или выключения системы. Если Вы установили таймер источника на STANDBY, то сможете ввести только время выключения.

DAYS ... Выберите один день или несколько дней недели, в которые Вы хотите включить таймер. На экране будут указаны все дни недели, начиная с М (понедельника).

Вы можете использовать только источник (например, A.MEM), который существует в Вашей системе.

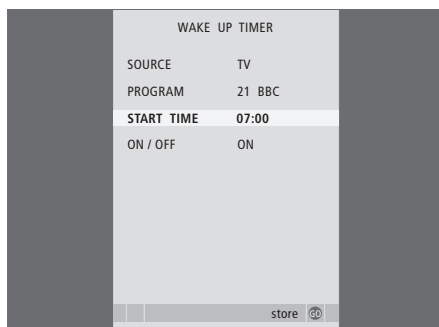

Что находится в меню **WAKE-UP TIMER ...**

SOURCE ... Выберите источник для таймера-будильника из числа источников, доступных в Вашей системе.

PROGRAM (Program number) ... Выбор номера канала.

START TIME ... Ввод времени включения системы.

ON/OFF ... Включение или выключение таймера-будильника. Выберите ON, чтобы включить таймер, либо OFF, чтобы выключить его.

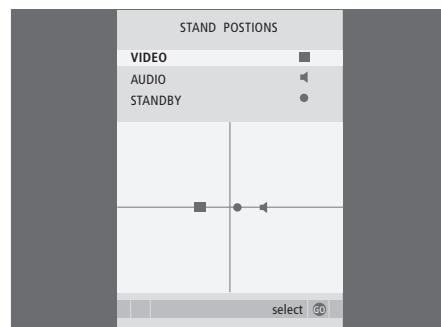

Что находится в меню **STAND POSITIONS ...**

VIDEO ... Выбор положения, в которое повернется телевизор при включении видеисточника.

AUDIO ... Выбор положения, в которое повернется телевизор при включении аудиисточника*.

STANDBY ... Выбор положения, в которое повернется телевизор при переключении в режим ожидания (при выключении).

**Применимо только в том случае, если к телевизору не подключены внешние акустические колонки.*

Это меню доступно только в том случае, если Ваш телевизор оснащен продающейся отдельно подставкой с электроприводом.

ПРИМЕЧАНИЕ. Не забудьте включить таймер, установив для TIMER PLAY состояние ON, если Вы хотите, чтобы таймер был применен к телевизору.

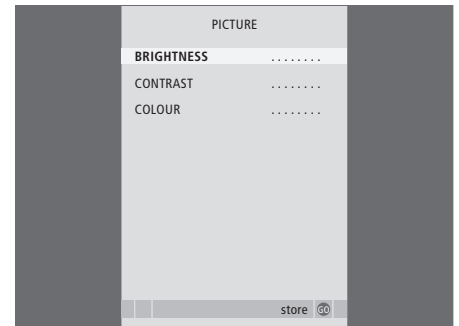
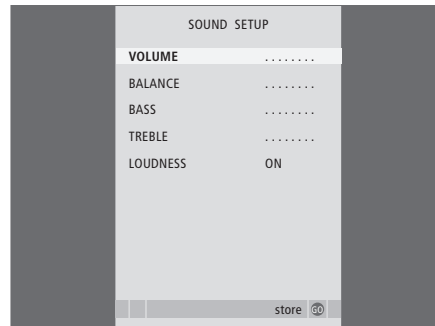
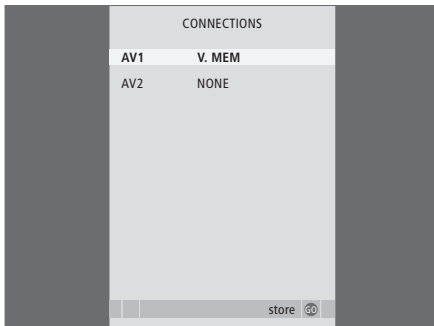

Что находится в меню CONNECTIONS ...

AV 1

NONE ... при отсутствии подключенных устройств.

V.MEM ... если подключен видеорекордер Bang & Olufsen или видеорекордер любой другой фирмы.

V.MEM+DECODER ... если подключен видеорекордер Bang & Olufsen, к которому подсоединен декодер.

V.MEM+STB ... если подключен видеорекордер Bang & Olufsen, к которому подсоединено устройство Set-top box.

DECODER ... если подключен декодер.

V.AUX ... если подключена дополнительная аппаратура (любого типа).

STB ... если подключено устройство Set-top box.

Если подключен видеорекордер Bang & Olufsen, единственными вариантами выбора для V.TAPE будут: V.MEM, V.MEM+STB и V.MEM+DECODER.

AV 2

NONE ... при отсутствии подключенных устройств.

EXPANDER ... при подключении расширительного блока с подсоединенными к нему вспомогательными устройствами.

V.AUX ... если подключена дополнительная аппаратура (любого типа).

DVD ... при подключении проигрывателя DVD или аналогичных устройств.

STB ... если подключено устройство Set-top box.

Что находится в меню SOUND SETUP/SOUND ADJUSTMENT ...

VOLUME ... Регулировка уровня громкости, автоматически устанавливаемого при включении телевизора.

(CENTRE) ... Доступно только в том случае, если к телевизору подсоединены акустические колонки. Регулировка баланса звучания встроенных громкоговорителей и внешних акустических колонок.

(BALANCE) ... Регулировка баланса звучания акустических колонок.

BASS ... Регулировка нижних звуковых частот.

TREBLE ... Регулировка верхних звуковых частот.

LOUDNESS ... Функция корректировки звуковых частот при пониженной громкости, компенсирующая недостаточную чувствительность человеческого уха на верхних и нижних звуковых частотах. Эти частоты усиливаются при пониженной громкости, что делает звучание негромкой музыки более динамичным. Функцию корректировки звуковых частот при пониженной громкости можно установить на ON (Вкл.) или OFF (Выкл.).

Содержание этого меню зависит от конкретной схемы включения колонок.

Что находится в меню PICTURE ...

BRIGHTNESS ... Регулировка яркости изображения.

CONTRAST ... Регулировка уровня контрастности изображения.

COLOUR ... Регулировка цветовой насыщенности изображения.

Для видеоустройств, рассчитанных на прием сигнала NTSC, предусмотрен четвертый регулируемый параметр Tint (цветовой фон или оттенки).

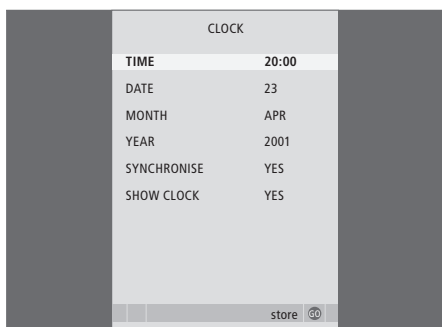

Что находится в меню CLOCK ...

TIME ... Указывает время.

DATE ... Указывает число.

MONTH ... Указывает месяц.

YEAR ... Указывает год.

SYNCHRONISE ... Для синхронизации встроенных часов по телетексту.

SHOW CLOCK ... Выберите YES, если хотите, чтобы время постоянно отображалось на дисплее.

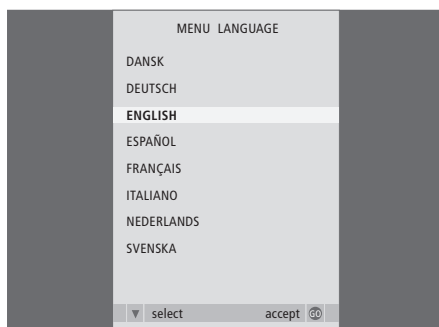

Что находится в меню MENU LANGUAGE ...

Выбор одного из доступных языков.



Что находится в меню DVI SETUP ...

BRIGHTNESS ... Регулировка яркости изображения.

CONTRAST ... Регулировка уровня контрастности изображения.

COLOUR ... Регулировка цветовой насыщенности изображения.

Это меню доступно только в том случае, если к телевизору через разъем DVI подключен персональный компьютер.

BeoLink

Ваш телевизор в сопряженной комнате, 48
 Рабочая частота линии сопряжения, 49
 Разъем Master Link, 34
 Управление аппаратурой из сопряженной комнаты, 50

Pin-код

Активация системы защиты pin-кодом,
Руководство стр. 16
 Если Вы забыли свой pin-код, *Руководство стр. 17*
 Изменение или удаление pin-кода,
Руководство стр. 16
 Использование Вашего pin-кода,
Руководство стр. 17

Акустические колонки

Настройка параметров звучания, 24
 Подключение акустических колонок, 34
 Регулировка баланса или выбор комбинации акустических колонок, *Руководство стр. 9*
 Что находится в меню SOUND ADJUSTMENT, 60

Видеокамера

Копирование записи с видеокамеры на видеокассету, 33
 Подключение видеокамеры, 33

Группы

Выбор каналов в группе, *Руководство стр. 12*
 Перенос каналов в группе, *Руководство стр. 13*
 Создание групп, *Руководство стр. 12*
 Что находится в меню PROGRAM GROUPS, 55

Декодер

Подключение декодера, 36

Звук

Изменение типа или языка звукового сопровождения, *Руководство, стр. 8*
 Регулировка баланса или выбор комбинации акустических колонок, *Руководство стр. 9*
 Регулировка громкости или отключение звука,
Руководство стр. 8
 Регулировка громкости, уровней нижних и верхних частот, 25
 Что находится в меню SOUND ADJUSTMENT, 60

Изображение

Изменение формата изображения,
Руководство стр. 9
 Отключение изображения, 24
 Регулировка яркости, цвета или контрастности, 24
 Что находится в меню PICTURE, 60

Использование телевизора в качестве компьютерного монитора

Вывод компьютерного изображения на экран телевизора, 5
 Подключение компьютера, 35
 Регулировка изображения, 5
 Что находится в меню DVI, 61

Контакты

Как связаться с Bang & Olufsen,
Руководство стр. 19

Настройка

Автоматическая настройка - первоначальная настройка телевизора, 13
 Добавление новых каналов и радиостанций, 21
 Перенастройка с помощью автоматической настройки, 20
 Перенос настроенных радиостанций и ТВ каналов, 16
 Присвоение названий настроенным радиостанциям или ТВ каналам, 17
 Регулировка настроенных ТВ каналов, 18
 Удаление настроенных радиостанций и ТВ каналов, 16
 Что находится в дополнительном меню TV MANUAL TUNING, 56
 Что находится в меню ADD PROGRAMS, 55
 Что находится в меню AUTO TUNING, 56
 Что находится в меню RADIO MANUAL TUNING, 57
 Что находится в меню TV MANUAL TUNING, 56

Первоначальная настройка телевизора

Процедура первоначальной настройки, 12

Наушники

Подключение наушников, 33

Панель разъемов

Панель разъемов, 34

Разъемы для подключения видеокамеры и наушников, 33

Подставка

Определение центрального положения - первоначальная настройка, 14

Поворот телевизора, *Руководство стр. 7*

Установка положений для поворота телевизора, 22

Что находится в меню STAND POSITIONS, 59

Показания дисплея и меню

Информация на дисплее и меню,

Руководство стр. 5

Экранные меню, 54

Положение телевизора

Поворот телевизора, *Руководство стр. 7*

Установка положений для поворота телевизора, 22

Что находится в меню STAND POSITIONS, 59

Пульт дистанционного управления Beo4

Добавление дополнительной «кнопки» в список Beo4, 52

Замена батарей в Beo4, *Руководство стр. 18*

Изменение очередности появления дополнительных «кнопок», 52

Конфигурирование Beo4, 52

Настройка Beo4, 52

Очистка Beo4, *Руководство стр. 18*

Первое знакомство с Вашим телевизором и Beo4, *Руководство стр. 4*

Пользование пультом Beo4, *Руководство стр. 4*

Удаление дополнительной «кнопки» из списка Beo4, 53

Радиоприёмник

Автоматическая настройка - первоначальная настройка телевизора, 12

Добавление новых каналов и радиостанций, 21

Просмотр списка всех станций,

Руководство стр. 14

Регулировка настроенных радиостанций, 19

Редактирование настроенных радиостанций, 19

Перенастройка с помощью автоматической настройки, 20

Перенос настроенных радиостанций, 16

Присвоение названий настроенным радиостанциям, 17

Прслушивание настроенных радиостанций,

Руководство, стр. 14

Просмотр списка всех станций,

Руководство, стр. 14

Удаление настроенных радиостанций, 16

Что находится в меню PROGRAM GROUPS, 55

Что находится в меню RADIO DISPLAY, 58

Что находится в меню RADIO MANUAL TUNING, 57

Радиостанции DAB

Автоматическая настройка - первоначальная настройка телевизора, 12

Вызов списка всех радиостанций,

Руководство стр. 14

Добавление новых каналов и радиостанций, 21

Перенастройка с помощью автоматической настройки, 20

Перенос настроенных радиостанций, 16

Присвоение названий настроенным радиостанциям, 17

Просмотр списка всех станций,

Руководство, стр. 14

Регулировка настроенных радиостанций DAB, 19

Редактирование настроенных радиостанций, 19

Удаление настроенных радиостанций, 16

Что находится в меню ADJUST DAB AERIAL, 57

Что находится в меню DAB DRC, 58

Что находится в меню PROGRAM GROUPS, 55

Что находится в меню RADIO DISPLAY, 58

Что находится в меню RADIO MANUAL TUNING, 57

Размещение

Поворот телевизора, *Руководство стр. 7*

Установка положений для поворота телевизора, 22

Установка телевизора, 30

Что находится в меню STAND POSITIONS, 59

Разъем Master Link

Аудиосистема Вашего телевизора, 44

Использование интегрированной аудио/ видеосистемы, 46

Настройка режима работы, 45

Подключение аудиосистемы, 34

Соединения

Акустические колонки, 34

Антенные соединения и подключение к электрической сети, 32

Аудиосистема - подключение к телевизору, 44

Видеокамера, 33

Видеомагнитофон BeoCord V 8000, 38

Декодер, 36

Наушники, 33

Панель разъемов, 34

Разъемы для временного подключения, 33

Регистрация дополнительной видеоаппаратуры, 40

Соединения - Ваш телевизор в сопряженной комнате, 48

Соединения сопряженной комнаты, 48

Устройство Set-top box, 37

Что находится в меню CONNECTIONS 60

Субтитры

Субтитры телетекста, *Руководство стр. 11*

Таймер

Настройка телевизора на автоматическое включение и выключение, 6

Просмотр, редактирование или удаление таймера, 7

Таймер включения воспроизведения и таймер переключения в режим ожидания, 6

Установка времени и даты, 23

Таймер-будильник

Ввод таймера-будильника, 4

Проверка или удаление таймера-будильника, 4

Установка времени и даты, 23

ТВ каналы

- Автоматическая настройка - первоначальная настройка телевизора, 13
- Выбор ТВ канала, *Руководство стр. 6*
- Вызов списка ТВ каналов, *Руководство стр. 6*
- Добавление новых каналов, 21
- Перенастройка с помощью автоматической настройки, 20
- Перенос настроенных ТВ каналов, 16
- Присвоение названий настроенным ТВ каналам, 17
- Регулировка настроенных ТВ каналов, 18
- Редактирование настроенных ТВ каналов, 15
- Удаление настроенных ТВ каналов, 16
- Что находится в дополнительном меню TV MANUAL TUNING, 56
- Что находится в меню ADD PROGRAMS, 55
- Что находится в меню AUTO TUNING, 56
- Что находится в меню EDIT PROGRAMS, 55
- Что находится в меню PROGRAM GROUPS, 55
- Что находится в меню TV MANUAL TUNING, 56

Телетекст

- Основные функции для работы с телетекстом, *Руководство стр. 10*
- Повседневное применение страниц памяти, *Руководство стр. 11*
- Сохранение в памяти любимых страниц, *Руководство стр. 11*

Устройство Set-top box

- Использование собственного меню устройства Set-top box, 9
- Использование устройства Set-top box в сопряженной комнате, 9
- Меню Set-top Box Controller, 8
- Подключение устройства Set-top box, 37
- Универсальные операции пульта Beo4, 9

Уход и обслуживание

- Об экране, *Руководство, стр. 18*
- Замена батарей в Beo4, *Руководство стр. 18*
- Обращение с телевизором, 30
- Уход за телевизором, *Руководство стр. 18*

Формат изображения

- Изменение формата изображения, *Руководство стр. 9*

Часы

- Установка времени и даты, 23
- Что находится в меню CLOCK, 61

Язык

- Выбор языка меню, 26
- Изменение типа или языка звукового сопровождения, *Руководство, стр. 8*
- Первоначальная настройка телевизора - выбор языка меню, 12
- Что находится в меню MENU LANGUAGE, 61



Директивы по утилизации электрического и электронного оборудования (WEEE)

Парламент Европы и Европейский совет издали Директивы по утилизации электрического и электронного оборудования (WEEE). Целью этих директив является защита окружающей среды от отходов электрического и электронного оборудования и способствование повторному использованию, переработке и другим формам использования таких отходов. В связи с этим, Директивы касаются как производителей и дистрибьюторов оборудования, так и потребителей.

Директивы WEEE требуют, чтобы и производители, и конечные пользователи утилизировали электрическое и электронное оборудование, а также его детали безопасным для окружающей среды способом, так чтобы оборудование и отходы использовались повторно либо для выработки материалов или электроэнергии. Электрическое и электронное оборудование, а также его детали нельзя выбрасывать в обычные мусорные баки; все электрическое и электронное оборудование и его детали необходимо утилизировать отдельно.

Изделия и оборудование, которые необходимо собирать для повторного использования, переработки и других форм использования, помечены указанным символом.

Если в Вашей стране организован централизованный сбор отходов электрического и электронного оборудования, значит, Вы защищаете окружающую среду, здоровье человека, а также вносите вклад в разумное и рациональное использование природных ресурсов. Сбор отходов электрического и электронного оборудования предотвращает потенциальное загрязнение естественной среды обитания опасными веществами, которые могут присутствовать в электрическом и электронном оборудовании и изделиях такого рода.

Ближайший к Вам торговый представитель компании Bang & Olufsen посоветует Вам, как правильно утилизировать изделие в Вашей стране.

На небольших по размерам изделиях указанный символ может отсутствовать, в этом случае он имеется в инструкциях по использованию, в гарантийном сертификате и на упаковке.

CE Данное изделие соответствует требованиям директив ЕС 89/336 и 73/23.

Технические данные, функции и порядок их использования могут быть изменены без предварительного уведомления.

